

# Kuchenka mikrofalowa

---

## Instrukcja obsługi

MS22M8054A\*, MS22T8054A\*

---



**SAMSUNG**

# Spis treści

## Instrukcje dotyczące bezpieczeństwa 3

Ważne instrukcje dotyczące bezpieczeństwa	3
Ogólne zalecenia dotyczące bezpieczeństwa	5
Środki ostrożności – działanie kuchenki mikrofalowej	6
Ograniczona gwarancja	7
Definicja grupy produktu	7
Prawidłowe usuwanie produktu (zużyty sprzęt elektryczny i elektroniczny)	7

## Instalacja 8

Aksesoria	8
Taca obrotowa	8

## Konserwacja 9

Czyszczenie	9
Wymiana (naprawa)	9
Konserwacja w okresie długotrwałego nieużywania urządzenia	9

## Funkcje kuchenki 10

Kuchenka	10
Panel sterowania	10

## Korzystanie z kuchenki 11

Jak działa kuchenka mikrofalowa	11
Sprawdzanie poprawności działania kuchenki	11
Gotowanie/Podgrzewanie	12
Ustawianie godziny	12
Poziomy mocy i czas przygotowywania potraw	13
szybkie uruchomienie	13
Dostosowywanie czasu pracy	14
Zatrzymywanie pracy kuchenki	14
Ustawianie trybu oszczędzania energii	14
Korzystanie z funkcji szybkie rozmrażanie	15
Korzystanie z funkcji automatyczne gotowanie	16
Korzystanie z funkcji utrzymywanie temperatury	19
Ustawianie czasu oczekiwania (Minutnik kuchenny)	19
Korzystanie z funkcji usuwanie zapachów	20
Korzystanie z funkcji ulubione	20
Korzystanie z funkcji blokada rodzicielska	21
Wyłączanie sygnału dźwiękowego	21

## Wskazówki dotyczące naczyń i przyborów kuchennych 22

## Zasady przygotowywania potraw 23

Mikrofale	23
Gotowanie	23

## Rozwiązywanie problemów 24

Rozwiązywanie problemów	24
Ostrzeżenia dotyczące instalacji	26
Kod informacyjny	26

## Parametry techniczne 27

## Instrukcje dotyczące bezpieczeństwa

---

### WAŻNE INSTRUKCJE DOTYCZĄCE BEZPIECZEŃSTWA

---

NALEŻY PRZECZYTAĆ I ZACHOWAĆ NA WYPADEK KONIECZNOŚCI UŻYCIA W PRZYSZŁOŚCI.

**OSTRZEŻENIE:** Nie należy używać kuchenki, jeśli drzwiczki lub ich uszczelnienie są uszkodzone – usterki muszą najpierw zostać naprawione przez wykwalifikowaną osobę.

**OSTRZEŻENIE:** Wykonywanie czynności serwisowych i naprawa urządzenia wymagająca zdjęcia pokrywy chroniącej przed promieniowaniem mikrofalowym przez osoby niewykwalifikowane może być bardzo niebezpieczne.

**OSTRZEŻENIE:** Płyny i pozostała żywność nie mogą być podgrzewane w szczelnie zamkniętych pojemnikach, gdyż grozi to wybuchem.

**OSTRZEŻENIE:** Dzieci mogą korzystać z kuchenki mikrofalowej bez nadzoru dorosłych wyłącznie po wyjaśnieniu im, jak bezpiecznie obsługiwać to urządzenie, oraz jakie ryzyko wiąże się z jego niewłaściwym użytkowaniem.

Urządzenie to jest przeznaczone wyłącznie do użytku domowego i nie jest przeznaczone do używania:

- w pomieszczeniach kuchennych w sklepach, biurach i innych miejscach pracy;
- w budynkach rolniczych;

- Przez klientów hoteli, moteli ani innych miejscach oferujących zakwaterowanie;
- w pensjonatach.

Należy używać wyłącznie naczyń odpowiednich do stosowania w kuchenkach mikrofalowych.

Podgrzewanie żywności w plastikowych lub papierowych pojemnikach powinno odbywać się pod ścisłym nadzorem użytkownika ze względu na ryzyko zapłonu.

Kuchenka mikrofalowa jest przeznaczona do podgrzewania jedzenia i napojów. Suszenie jedzenia i ubrań oraz podgrzewanie mokrych gąbek, obuwia, wilgotnych ściereczek i podobnych rzeczy grozi obrażeniami, zapłonem i pożarem.

W przypadku zauważenia dymu kuchenkę należy wyłączyć i odłączyć od źródła zasilania; pozostawić drzwiczki kuchenki zamknięte w celu zduszenia płomienia.

Podczas podgrzewania napojów w kuchence mikrofalowej może w niektórych przypadkach dojść do opóźnionego gwałtownego wrzenia, dlatego należy ostrożnie obchodzić się z naczyniem.

Przed podaniem zawartość butelek i słoiczków z jedzeniem dla dzieci należy wymieszać lub wstrząsnąć oraz sprawdzić temperaturę, aby uniknąć poparzenia.

## Instrukcje dotyczące bezpieczeństwa

Jajek w skorupkach i całych jajek na twardo nie należy podgrzewać w kuchenkach mikrofalowych, ponieważ mogą one eksplodować nawet po zakończeniu podgrzewania.

Kuchenkę należy regularnie czyścić i usuwać z niej wszelkie pozostałości jedzenia.

Nadmierne zabrudzenie kuchenki może spowodować uszkodzenie jej powierzchni i skrócić czas eksploatacji urządzenia lub doprowadzić do niebezpiecznych sytuacji.

Urządzenie jest przeznaczone wyłącznie do wbudowania.

Urządzenia nie należy umieszczać w szafce.

Nie można używać metalowych pojemników na żywność i napoje gotowania w kuchenke mikrofalowej.

Podczas wyjmowania pojemników z urządzenia należy uważać, aby nie przesunąć tacy obrotowej.

Do czyszczenia urządzenia nie należy używać myjki parowej.

Urządzenia nie należy czyścić strumieniem wody.

Urządzenie nie jest przeznaczone do instalacji w pojazdach drogowych, przyczepach itp.

Osoby o ograniczonej sprawności fizycznej, sensorycznej lub umysłowej, bądź o niedostatecznym doświadczeniu i wiedzy (np. dzieci) nie powinny korzystać z urządzenia bez nadzoru lub przeszkolenia w zakresie obsługi przez inną osobę odpowiedzialną za ich bezpieczeństwo.

Nie wolno dopuścić, by dzieci bawiły się urządzeniem.

Dzieci powyżej 8. roku życia i osoby o ograniczonej sprawności fizycznej, sensorycznej lub umysłowej, bądź o niedostatecznym doświadczeniu i wiedzy mogą korzystać z urządzenia jedynie pod nadzorem lub po przeszkoleniu w zakresie bezpiecznej obsługi i zagrożeń. Dzieciom nie wolno bawić się urządzeniem. Dzieci mogą przeprowadzać czyszczenie i konserwację urządzenia wyłącznie pod nadzorem osoby dorosłej.

Należy zapewnić możliwość odłączenia zamontowanego urządzenia od zasilania. Możliwość odłączenia można zapewnić poprzez umieszczenie wtyczki w dostępnym miejscu lub zainstalowanie przełącznika w okablowaniu zgodnie z odpowiednimi zasadami.

Ze względów bezpieczeństwa uszkodzony przewód zasilający musi zostać wymieniony przez producenta, w autoryzowanym serwisie lub przez wykwalifikowaną osobę.

Urządzenie należy umieścić we właściwej pozycji i na odpowiedniej wysokości, aby zapewnić dostęp do komory kuchenki i przycisków sterowania.

Przed użyciem kuchenki po raz pierwszy należy włączyć ją na 10 minut z umieszczonym wewnątrz naczyniem z wodą.

Gdy z kuchenki dobiegają dziwne hałasy, czuć dziwny zapach lub wydobywa się z niego dym, należy natychmiast odłączyć zasilanie i skontaktować się z najbliższym punktem serwisowym.



## Ogólne zalecenia dotyczące bezpieczeństwa

Wszelkie modyfikacje lub naprawy muszą być wykonywane wyłącznie przez wykwalifikowany personel.

Korzystając z funkcji mikrofalówki, nie podgrzewać potraw lub cieczy zamkniętych w pojemnikach. Do czyszczenia urządzenia nie wolno używać benzenu, rozpuszczalnika, alkoholu, myjki parowej ani myjki wysokociśnieniowej.

Nie należy instalować piekarnika: blisko grzejnika lub łatwopalnych materiałów; w miejscach, które są wilgotne, tłuste, zakurzone lub narażone na bezpośrednie działanie promieni słonecznych lub wody; lub gdzie może ulatniać się gaz; lub na nierównej powierzchni.

Urządzenie należy właściwie uziemić, zgodnie z przepisami lokalnymi i krajowymi.

Należy regularnie usuwać substancje obce z bolców i styków wtyczki zasilania za pomocą suchej szmatki.

Przewodu zasilającego nie wolno naciągać, nadmiernie zginać ani stawiać na nim ciężkich przedmiotów.

Jeśli występuje wyciek gazu (propan, propan-butan itd.), należy natychmiast wywietrzyć pomieszczenie. Nie dotykać przewodu zasilającego.

Nie dotykać przewodu mokrymi rękoma.

Gdy piekarnik jest włączony, nie należy go wyłączać przez odłączenie przewodu zasilającego.

Nie wkładać palców lub substancji niewiadomego pochodzenia. Jeśli substancje niewiadomego pochodzenia dostaną się do piekarnika, należy odłączyć przewód zasilający i skontaktować się z lokalnym centrum serwisowym firmy Samsung.

Nie należy wywierać nadmiernego nacisku na urządzenie ani go uderzać.

Nie wolno stawiać piekarnika na delikatnych przedmiotach.

Należy się upewnić, że napięcie zasilania, częstotliwość i natężenie odpowiada specyfikacji produktu.

Należy mocno wcisnąć wtyczkę do gniazdka ściennego. Nie wolno korzystać z rozgałęźników, przedłużaczy ani transformatorów prądu.

Nie wolno zawieszzać przewodu zasilającego na metalowych przedmiotach. Należy sprawdzić, czy przewód znajduje się pomiędzy przedmiotami lub za piekarnikiem.

Nie wolno używać uszkodzonych wtyczek, przewodów zasilających lub poluzowanych gniazdek ściennych. W przypadku uszkodzonych wtyczek zasilania lub kabli, należy skontaktować się z lokalnym centrum serwisowym firmy Samsung.

Urządzenia nie wolno oblewać ani bezpośrednio spryskiwać wodą.

Nie należy umieszczać żadnych przedmiotów wewnątrz urządzenia, na nim ani na jego drzwiczkach.

Nie wolno rozpylać na powierzchnię kuchenki substancji lotnych, takich jak środek owadobójczy.

Nie należy przechowywać materiałów łatwopalnych w kuchence. Ponieważ opary alkoholu mogą zetknąć się z gorącymi częściami piekarnika, należy zachować ostrożność podczas podgrzewania potraw lub napojów zawierających alkohol.

Dzieci mogłyby uderzyć się w drzwiczki lub przytrzasnąć sobie palce. Dzieci nie powinny znajdować się w pobliżu piekarnika podczas otwierania/zamykania drzwiczek.

## Kuchenka mikrofalowa - ostrzeżenia

Podczas podgrzewania napojów w kuchence mikrofalowej może w niektórych przypadkach dojść do opóźnionego gwałtownego wrzenia, dlatego należy zawsze ostrożnie obchodzić się z naczyniem. Należy zawsze odczekać minimum 20 sekund przed wyciągnięciem napoju z kuchenki mikrofalowej. Jeśli to konieczne, mieszać podczas podgrzewania. Należy zawsze mieszać po zakończeniu podgrzewania.

W przypadku poparzenia należy postępować zgodnie z poniższymi instrukcjami pierwszej pomocy:

1. Zanurz oparzone miejsce w zimnej wodzie na co najmniej 10 minut.
2. Załóż czysty, suchy opatrunek.
3. Nie należy smarować poparzonego miejsca kremami, tłuszczami lub płynami.

Aby uniknąć uszkodzenia tacy lub podstawki, nie wolno wkładać ich bezpośrednio po gotowaniu do wody.

Nie należy wykorzystywać urządzenia do smażenia na głębokim tłuszczu, ponieważ nie można kontrolować jego temperatury. Może to doprowadzić do nagłego wykipienia gorącego tłuszczu.

## Instrukcje dotyczące bezpieczeństwa

### Środki ostrożności dotyczące kuchenki mikrofalowej

Należy używać wyłącznie naczyń, które można bezpiecznie stosować w kuchenke mikrofalowej. Nie używać metalowych pojemników, zastawy ze złotymi lub srebrnymi zdobieniami, szpikulców itd.

Należy usunąć drucziane zamknięcia. Mogą wystąpić wyładowania elektryczne.

Nie należy używać piekarnika do suszenia papieru lub odzieży.

Aby zapobiec nadmiernemu podgrzaniu lub przypaleniu jedzenia, dla mniejszych ilości pożywienia należy stosować krótszy czas gotowania.

Należy trzymać kabel zasilania i wtyczkę z dala od wody i źródeł ciepła.

Aby uniknąć ryzyka eksplozji, nie należy ogrzewać jajek w skorupkach lub na twardo. Nie podgrzewać szczelnie zamkniętych lub zamkniętych próżniowo pojemników, orzechów, pomidorów itd.

Nie wolno zakrywać otworów wentylacyjnych tkaniną lub papierem. Urządzenie może spowodować zagrożenie pożarowe. Może też spowodować przegrzanie się kuchenki i jej automatyczne wyłączenie. Kuchenka pozostanie wyłączona do czasu wystarczającego jej ostygnięcia.

Zawsze używaj rękawic kuchennych podczas wyciągania talerza.

Płyny należy zamieszać w czasie lub po zakończeniu podgrzewania. Po zakończeniu podgrzewania należy odczekać co najmniej 20 sekund, aby uniknąć gwałtownego wrzenia płynu.

W czasie otwierania drzwiczek kuchenki należy zachować od niej odległość wyciągniętej ręki w celu uniknięcia poparzenia gorącym powietrzem lub parą.

Nie wolno włączać pustego piekarnika. Kuchenka mikrofalowa zostanie automatycznie wyłączona na 30 minut ze względów bezpieczeństwa. Zalecane jest pozostawianie w niej szklanki z wodą. Woda pochłonie mikrofalę w razie przypadkowego włączenia piekarnika.

Kuchenkę należy zainstalować z zachowaniem odstępów określonych w niniejszej instrukcji obsługi. (Patrz Instalowanie kuchenki mikrofalowej.)

Należy zachować ostrożność podczas podłączania innych urządzeń elektrycznych w pobliżu piekarnika.

### Środki ostrożności – działanie kuchenki mikrofalowej

Niestosowanie się do poniższych zasad bezpieczeństwa może narazić użytkownika na szkodliwe działanie promieniowania mikrofalowego.

- Nie wolno korzystać z piekarnika z otwartymi drzwiczkami. Nie należy manipulować przy blokadach zabezpieczających (zamki drzwi). Nie należy niczego wkładać do otworów blokad zabezpieczających.
- Nie wolno umieszczać żadnych przedmiotów między drzwiczkami kuchenki a płytą czołową, ani dopuszczać do gromadzenia się jedzenia lub resztek środków czyszczących na powierzchniach uszczelniających. Po każdym użyciu kuchenki należy wytrzeć drzwiczki i ich powierzchnie uszczelniające najpierw wilgotną, a potem suchą miękką szmatką.
- Nie wolno włączać kuchenki, gdy jest ona uszkodzona. Należy korzystać z kuchenki wyłącznie po naprawie przeprowadzonej przez wykwalifikowanego pracownika serwisu.  
**Ważne:** należy prawidłowo zamknąć drzwiczki kuchenki. Drzwi nie mogą być zgięte; zawiasy drzwi nie powinny być uszkodzone lub poluzowane; uszczelki drzwi i powierzchnie uszczelniające nie mogą być uszkodzone.
- Wszystkie regulacje i naprawy muszą być wykonywane przez wykwalifikowanego pracownika serwisu.

## Ograniczona gwarancja

Firma Samsung obciąży użytkownika kosztami za wymianę elementów akcesoryjnych lub naprawę uszkodzeń kosmetycznych, jeśli powstały z winy użytkownika. Powyższy warunek dotyczy następujących uszkodzeń.

- Drzwi, uchwyty, panelu zewnętrznego, lub panelu sterowania, które są zdeformowane, porysowane lub uszkodzone.
- Uszkodzenie lub zgubienie takich elementów jak: taca, pierścien obrotowy, łącznik lub druciana podstawa.

Należy używać urządzenia tylko zgodnie z jego zamierzonym przeznaczeniem opisanym w niniejszej instrukcji obsługi. Ostrzeżenia i ważne instrukcje dotyczące bezpieczeństwa umieszczone w tej instrukcji nie obejmują wszystkich warunków i sytuacji, z którymi może zetknąć się użytkownik. Podczas instalacji, konserwacji i obsługi urządzenia należy zachować szczególną ostrożność i zdrowy rozsądek.

Ponieważ przedstawiona instrukcja obsługi dotyczy różnych modeli, funkcje Twojej kuchenki mikrofalowej mogą się nieznacznie różnić od tych opisanych w niniejszej instrukcji. Dodatkowo, nie wszystkie znaki ostrzegawcze mogą mieć zastosowanie. W przypadku jakichkolwiek pytań lub uwag należy się skontaktować z najbliższym centrum serwisowym Samsung lub uzyskać pomoc i informacje online na stronie [www.samsung.com](http://www.samsung.com).

Używaj kuchenki wyłącznie do podgrzewania jedzenia. Urządzenie jest przeznaczone wyłącznie do użytku domowego. Nie podgrzewać żadnego rodzaju tkaniny lub poduszek wypełnionych ziarnem. Producent nie ponosi odpowiedzialności za szkody spowodowane niewłaściwym lub niepoprawnym użyciem urządzenia.

W celu uniknięcia uszkodzenia powierzchni kuchenki i niebezpiecznych sytuacji, piekarnik powinien być zawsze czysty i dobrze utrzymany.

## Definicja grupy produktu

Jest to urządzenie z grupy 2, klasy B ISM. Definicja grupy 2 obejmuje wszystkie urządzenia ISM, w których przypadku energia o częstotliwości radiowej jest wytwarzana rozmyślnie lub wykorzystywana w formie promieniowania elektromagnetycznego do obróbki materiału, obróbki typu EDM i spawania łukowego.

Jako urządzenie Klasy B, jest ono właściwe do użytku w gospodarstwach domowych i lokali podłączonych bezpośrednio do sieci niskiego napięcia, która dostarcza prąd do budynków wykorzystywanych w celach mieszkaniowych.

## Prawidłowe usuwanie produktu (zużyty sprzęt elektryczny i elektroniczny)



(Dotyczy krajów, w których stosuje się systemy segregacji odpadów)

To oznaczenie umieszczone na produkcie, akcesoriach lub dokumentacji oznacza, że po zakończeniu eksploatacji nie należy tego produktu ani jego akcesoriów (np. ładowarki, zestawu słuchawkowego, przewodu USB) wyrzucać wraz ze zwykłymi odpadami gospodarstwa domowego. Aby uniknąć szkodliwego wpływu na środowisko naturalne i zdrowie ludzi wskutek niekontrolowanego usuwania odpadów, prosimy o oddzielenie tych przedmiotów od odpadów innego typu oraz o odpowiedzialny recykling i praktykowanie ponownego wykorzystania materiałów. W celu uzyskania informacji na temat miejsca i sposobu bezpiecznego dla środowiska recyklingu tych przedmiotów, użytkownicy w gospodarstwach domowych powinni skontaktować się z punktem sprzedaży detalicznej, w którym dokonali zakupu produktu, lub z organem władz lokalnych. Użytkownicy w firmach powinni skontaktować się ze swoim dostawcą i sprawdzić warunki umowy zakupu. Produktu ani jego akcesoriów nie należy usuwać razem z innymi odpadami komercyjnymi.

Aby dowiedzieć się więcej o deklaracjach środowiskowych firmy Samsung oraz o konkretnych zobowiązaniach wynikających z przepisów dotyczących produktu (np. rozporządzenie REACH, WEEE, baterie) odwiedź: [samsung.com/uk/aboutsamsung/samsungelectronics/corporatecitizenship/data\\_corner.html](http://samsung.com/uk/aboutsamsung/samsungelectronics/corporatecitizenship/data_corner.html)

# Instalacja

## Aksesoria

W zależności od modelu kuchenki mikrofalowej dostarczane są różne akcesoria, których można używać na różne sposoby.

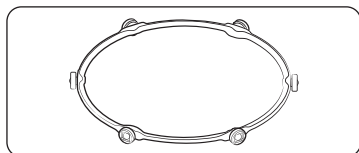

- 01 Pierścień obrotowy** umieszczany w centrum kuchenki. Pierścień obrotowy podtrzymuje tacę.

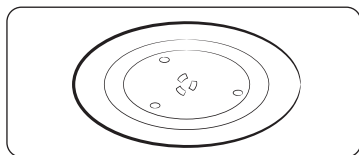

- 02 Taca obrotowa** umieszczana na pierścieniu obrotowym (środkowa część jest umieszczana na łączniku). Taca obrotowa stanowi podstawową powierzchnię do gotowania i może być łatwo wyjmowana w celu wyczyszczenia.

### PRZESTROGA

**NIE WOLNO** używać kuchenki mikrofalowej bez pierścienia obrotowego i tacy obrotowej.

## Taca obrotowa

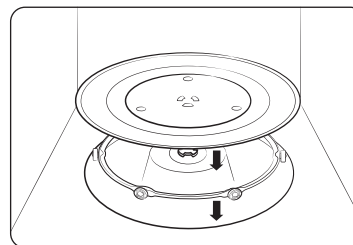

Wymij wszystkie elementy opakowania z wnętrza kuchenki. Zainstaluj pierścień obrotowy i tacę obrotową. Upewnij się, że taca obraca się swobodnie.



# Konserwacja

## Czyszczenie

Regularne czyszczenie kuchenki zapobiega gromadzeniu się zanieczyszczeń wewnątrz urządzenia i na nim. Należy zwrócić szczególną uwagę na drzwiczki, ich powierzchnie uszczelniające, tacę obrotową i pierścień obrotowy (w zależności od modelu).

Jeśli drzwiczki z trudnością się otwierają lub zamykają, najpierw należy sprawdzić, czy na uszczelnieniach drzwiczek nie ma zanieczyszczeń. Do czyszczenia wewnętrznych i zewnętrznych powierzchni kuchenki należy używać miękkiej szmatki nasączonej wodą z mydłem. Dobrze wypłucz i osusz.

### Usuwanie z wnętrza kuchenki uciążliwych zabrudzeń o nieprzyjemnym zapachu

1. W pustej kuchence na tacy obrotowej umieścić szklankę rozcieńczonego soku cytrynowego.
2. Podgrzewać przez 10 minut na pełnej mocy.
3. Po zakończeniu cyklu zaczekać do ostygnięcia kuchenki. Następnie otworzyć drzwiczki i wyczyścić komorę.

### Czyszczenie kuchenek z obrotowym elementem grzejnym

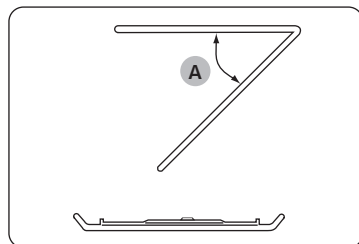

Aby wyczyścić górną część komory kuchenki, można obrócić element grzejny o 45° (A) w dół, jak pokazano na rysunku. Ułatwi to czyszczenia górnej powierzchni komory. Po zakończeniu czyszczenia należy przywrócić element grzejny do pierwotnego położenia.

### ⚠ PRZESTROGA

- Drzwiczki i uszczelnienia drzwiczek powinny być zawsze czyste, aby zapewnić ich poprawne otwieranie i zamykanie. W przeciwnym razie może to spowodować skrócenie okresu użytkowania kuchenki.
- Nie wolno wlewać wody do otworów wentylacyjnych kuchenki.
- Do czyszczenia nie wolno używać środków ściernych ani substancji chemicznych.
- Wnękę kuchenki należy wyczyścić za pomocą roztworu łagodnego detergentu po każdym użyciu. Aby uniknąć poparzenia, przed czyszczeniem należy zaczekać, aż kuchenka ostygnie.

## Wymiana (naprawa)

### ⚠ OSTRZEŻENIE

Kuchenka nie zawiera żadnych części nadających się do wymiany przez użytkownika. Nie wolno samodzielnie próbować naprawiać urządzenia lub wymieniać jego elementów.

- Jeśli zawiasy, uszczelki drzwiczek lub drzwiczki ulegną uszkodzeniu, należy skontaktować się z wykwalifikowanym technikiem lub lokalnym centrum serwisowym firmy Samsung w celu uzyskania pomocy.
- Aby wymienić żarówkę, należy skontaktować się z lokalnym centrum serwisowym firmy Samsung. Nie wolno przeprowadzać wymiany samodzielnie.
- Jeśli obudowa zewnętrzna kuchenki ulegnie uszkodzeniu, najpierw należy odłączyć przewód zasilający od źródła zasilania i skontaktować się z lokalnym centrum serwisowym firmy Samsung.

## Konserwacja w okresie długotrwałego nieużywania urządzenia

W przypadku nieużywania kuchenki przez dłuższy czas należy wyłączyć przewód zasilający i przenieść kuchenkę do suchego, wolnego od kurzu miejsca. Kurz i wilgoć mogą mieć negatywny wpływ na działanie kuchenki.

# Funkcje kuchenki

## Kuchenka

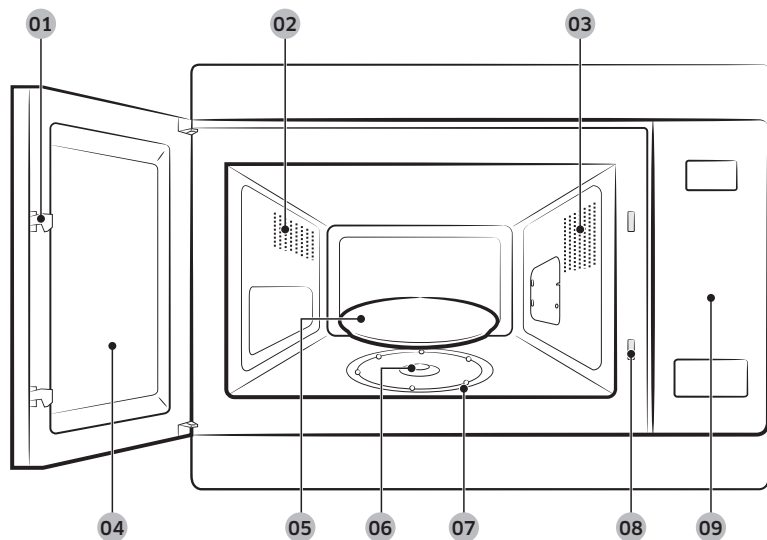

- |                        |                                  |                     |
|------------------------|----------------------------------|---------------------|
| 01 Zatrzaśki drzwiczek | 02 Otwory wentylacyjne           | 03 Oświetlenie      |
| 04 Drzwiczki           | 05 Taca obrotowa                 | 06 Łącznik          |
| 07 Pierścień obrotowy  | 08 Otwory blokady bezpieczeństwa | 09 Panel sterowania |

## Panel sterowania

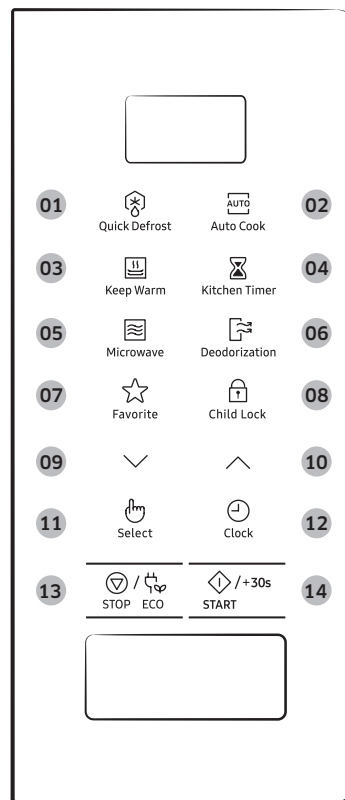

- |   |                                       |
|---|---------------------------------------|
| 01 Quick Defrost (Szybkie rozmrażanie)  | 02 Auto Cook (Automatyczne gotowanie) |
| 03 Keep Warm (Utrzymywanie temperatury) | 04 Kitchen Timer (Minutnik kuchenny)  |
| 05 Microwave (Mikrofała)                | 06 Deodorization (Usuwanie zapachów)  |
| 07 Favorite (Ulubione)                  | 08 Child Lock (Blokada rodzicielska)  |
| 09 W dół                                | 10 W górę                             |
| 11 Select (Wybór)                       | 12 Clock (Zegar)                      |
| 13 STOP/ECO (STOP/EKOLOGICZNY)          | 14 START/+30s                         |

# Korzystanie z kuchenki

## Jak działa kuchenka mikrofalowa

Mikrofałe to fale elektromagnetyczne o wysokiej częstotliwości, których energia umożliwia gotowanie lub podgrzewanie pożywienia bez zmiany jego postaci lub koloru.

Kuchenki mikrofalowej można używać do:

- rozmrażania,
- podgrzewania,
- gotowania.

Zasada działania.

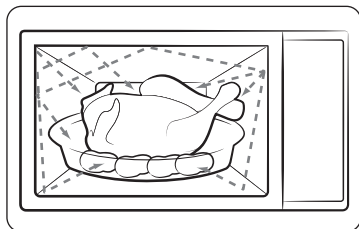

1. Mikrofałe generowane przez magnetron ulegają odbiciom wewnątrz kuchenki i rozprzestrzeniają się równomiernie, padając na pożywienie obracające się na tacy. Dzięki temu pożywienie jest przygotowywane równomiernie.
2. Mikrofałe są pochłaniane przez pożywienie do głębokości około 2,5 cm. Proces jest kontynuowany, gdyż temperatura rozprasza się wewnątrz pożywienia.
3. Czas przygotowania zależy od użytego pojemnika i właściwości pożywienia:
  - ilość i gęstość,
  - zawartości wody,
  - temperatury początkowej (zamrożone czy niezamrożone).

### PRZESTROGA

Ponieważ wewnątrz pożywienia jest gotowane/podgrzewane dzięki zjawisku rozproszenia temperatury, proces jest kontynuowany nawet po wyjęciu pożywienia z kuchenki. Należy zatem przestrzegać czasów przygotowania określonych w przepisach oraz w niniejszej instrukcji, aby zapewnić:

- równomierne przygotowanie części wewnętrznej i zewnętrznej pożywienia,
- równą temperaturę we wszystkich częściach pożywienia.

## Sprawdzanie poprawności działania kuchenki

Poniższa procedura pozwala w dowolnej chwili sprawdzić, czy kuchenka działa poprawnie. W przypadku wątpliwości należy zapoznać się z rozdziałem „Rozwiązywanie problemów” na stronie 24.

### UWAGA

Kuchenka musi być podłączona do odpowiedniego gniazdka elektrycznego. Taca obrotowa musi być włożona na swoje miejsce w kuchence. W przypadku korzystania z innego poziomu mocy niż maksymalny (100 % - 850 W) zagotowanie wody zajmuje więcej czasu.

Otwórz drzwiczki kuchenki. Umieść szklankę wody na tacy obrotowej. Zamknij drzwiczki.

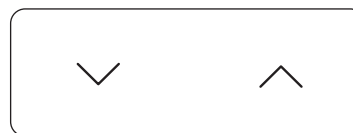

Ustaw czas na 4 lub 5 minut, naciskając przycisk **W górę** lub **W dół** odpowiednią liczbę razy. Kuchenka będzie podgrzewała wodę przez 4 lub 5 minut. Po tym czasie woda powinna zawrzeć.

# Korzystanie z kuchenki

## Gotowanie/Podgrzewanie

Poniższa procedura opisuje sposób gotowania i podgrzewania pożywienia.

### ⚠ PRZESTROGA

- Należy **ZAWSZE** sprawdzić ustawienia gotowania przed pozostawieniem kuchenki bez nadzoru.
- Maksymalny czas podgrzewania w kuchenke mikrofalowej w trybie Microwave (Mikrofałe) wynosi 99 minut.

Otwórz drzwiczki. Umieść jedzenie na środku tacy obrotowej. Zamknij drzwiczki. Nie wolno włączać pustej kuchenki mikrofalowej.

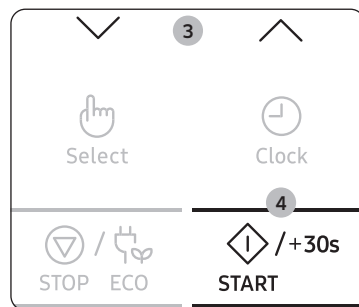
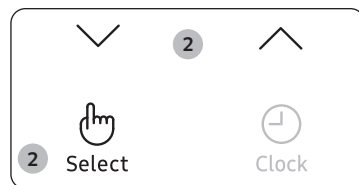

- Naciśnij przycisk **Microwave (Mikrofałe)**. Zostanie wyświetlona wartość 850 W (maksymalna moc gotowania):  
 (tryb mikrofałe)
- Wybierz odpowiedni poziom mocy, naciskając przycisk **W górę** lub **W dół**. (Szczegółowe informacje znajdują się w tabeli poziomów mocy). Następnie naciśnij przycisk **Select (Wybór)**.
- Ustaw czas gotowania, naciskając przycisk **W górę** lub **W dół**. Zostanie wyświetlony czas przygotowania.
- Naciśnij przycisk **START/+30s**. W kuchenke zapali się światło, a taca zacznie się obracać. Kuchenka rozpocznie pracę, a po jej zakończeniu:
  - Kuchenka 4-krotnie wyemituje sygnał dźwiękowy.
  - Kuchenka 3-krotnie przypomni sygnałem dźwiękowym (raz na minutę) o zakończeniu gotowania.
  - Na wyświetlaczu zostanie ponownie wyświetlona aktualna godzina.

## Ustawianie godziny

Gdy zostanie włączone zasilanie, na ekranie wyświetli się automatycznie „88:88”, a następnie „12:00”. Ustaw aktualny czas. Godzina może być wyświetlana w formacie 12- i 24-godzinnym. Zegar należy ustawić w następujących przypadkach:

- przy pierwszej instalacji kuchenki mikrofalowej,
- po awarii zasilania.

### ⓘ UWAGA

Należy pamiętać o zaktualizowaniu ustawień zegara po przejściu na czas letni lub zimowy.

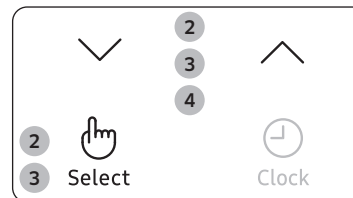

- Naciśnij przycisk **Clock (Zegar)**.
- Ustaw wyświetlanie w formacie 24- lub 12-godzinnym, naciskając przycisk **W górę** lub **W dół**. Następnie naciśnij przycisk **Select (Wybór)**.
- Użyj przycisków **W górę** lub **W dół**, aby ustawić godzinę. Następnie naciśnij przycisk **Select (Wybór)**.
- Użyj przycisków **W górę** lub **W dół**, aby ustawić minuty.
- Po wyświetleniu właściwego czasu naciśnij przycisk **Select (Wybór)**, aby uruchomić zegar. Godzina jest wyświetlana zawsze, gdy kuchenka mikrofalowa nie jest używana.



## Poziomy mocy i czas przygotowywania potraw

Funkcja regulacji poziomu mocy umożliwia dostosowanie ilości rozproszonej energii, a w rezultacie czasu wymaganego do ugotowania lub podgrzania pożywienia, w zależności od jego rodzaju i ilości. Do wyboru jest sześć poziomów mocy.

Poziomy mocy	Wartość procentowa	Wyjście
WYSOKI	100 %	850 W
PODWYŻSZONY	71 %	600 W
ŚREDNI	53 %	450 W
OBNIŻONY	35 %	300 W
ROZMRAŻANIE	21 %	180 W
NISKI	12 %	100 W

Czas przygotowania podawane w przepisach oraz w niniejszej instrukcji odpowiadają określonym dla nich poziomom mocy.

Jeśli zostanie wybrany...	Czas przygotowania musi zostać...
wyższy poziom mocy	zmniejszony
niższy poziom mocy	zwiększony

## szybkie uruchomienie

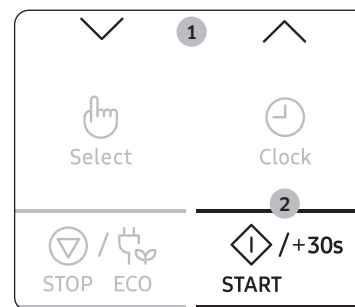

1. Umieść potrawę w kuchenke. Następnie wybierz czas gotowania, naciskając przyciski **W górę** i **W dół**.

Zostanie wyświetlony czas przygotowania.

2. Naciśnij przycisk **START/+30s**.  
Włączy się tryb **Microwave (Mikrofałe)** (850 W).  
Po zakończeniu gotowania:

- 1) Kuchenka 4-krotnie wyemituje sygnał dźwiękowy.
- 2) Kuchenka 3-krotnie przypomni sygnałem dźwiękowym (raz na minutę) o zakończeniu gotowania.
- 3) Na wyświetlaczu zostanie ponownie wyświetlona aktualna godzina.

# Korzystanie z kuchenki

## Dostosowywanie czasu pracy

Możesz wydłużyć czas gotowania, naciskając przycisk **START/+30s**. Każde naciśnięcie przedłuży czas gotowania o 30 sekund.

Naciśnięcie przycisku **START/+30s** w trybie Microwave (Mikrofałe) powoduje wydłużenie czasu pracy kuchenki.

- Można również w dowolnej chwili sprawdzić postęp przygotowania potrawy, otwierając drzwiczki.
- Wydłużyć pozostały czas przygotowania.

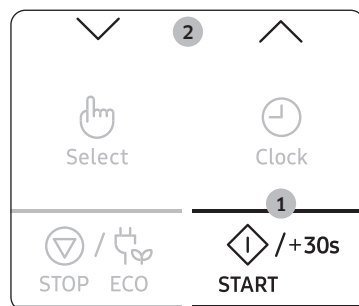

### Metoda 1

Aby wydłużyć czas pracy kuchenki, naciśnij przycisk **START/+30s** jeden raz na każde dodatkowe 30 sekund.

- **Przykład:** Aby wydłużyć czas o trzy minuty, naciśnij przycisk **START/+30s** sześć razy.

### Metoda 2

Czas gotowania można dostosować, naciskając przycisk **W górę** lub **W dół**.

## Zatrzymywanie pracy kuchenki

Pracę kuchenki można zatrzymać w dowolnej chwili, aby:

- sprawdzić stan pożywienia,
- przełożyć lub zamieszać pożywienie,
- odstawić pożywienie do ostygnięcia.

Aby zatrzymać pracę kuchenki...	W tym celu...
Na chwilę	<ul style="list-style-type: none"><li>• otwórz drzwiczki i naciśnij przycisk <b>STOP/ECO (STOP/EKOLOGICZNY)</b>. Gotowanie zostanie zatrzymane.</li><li>• Aby wznowić pracę kuchenki, ponownie zamknij drzwiczki i naciśnij przycisk <b>START/+30s</b>.</li></ul>
Całkowicie	<ul style="list-style-type: none"><li>• Naciśnij przycisk <b>STOP/ECO (STOP/EKOLOGICZNY)</b> jeden raz. Gotowanie zostanie zatrzymane.</li><li>• Jeśli chcesz anulować ustawienia kuchenki, ponownie naciśnij przycisk <b>STOP/ECO (STOP/EKOLOGICZNY)</b>.</li></ul>

## Ustawianie trybu oszczędzania energii

Kuchenka dysponuje trybem oszczędzania energii.



- Naciśnij przycisk **STOP/ECO (STOP/EKOLOGICZNY)**. Wyświetlacz zostanie wyłączony.
- Aby wyłączyć tryb oszczędzania energii, wystarczy otworzyć drzwiczki lub nacisnąć przycisk **STOP/ECO (STOP/EKOLOGICZNY)**, po czym na wyświetlaczu pojawi się bieżący czas. Kuchenka jest gotowa do użycia.

### UWAGA

#### Funkcja automatycznego oszczędzania energii

Jeżeli podczas wybierania ustawień lub gdy urządzenie działa w trybie tymczasowego zatrzymania, nie zostanie wybrana żadna funkcja, ustawienie zostanie anulowane, a po 25 minutach wyświetli się zegar.

Lampa piekarnika wyłączy się po 5 minutach, jeśli drzwiczki są otwarte.

## Korzystanie z funkcji szybkie rozmrażanie

Funkcja **Quick Defrost (Szybkie rozmrażanie)** umożliwia rozmrażanie mięsa, drobiu, ryb, warzyw i chleba. Czas rozmrażania i poziom mocy są ustawiane automatycznie. Wystarczy wybrać odpowiedni program i określić wagę.

### UWAGA

Należy używać tylko pojemników, które można stosować w kuchenkach mikrofalowych.

Otwórz drzwiczki. Umieść zamrożone jedzenie na talerzu ceramicznym, na środku tacy obrotowej. Zamknij drzwiczki.

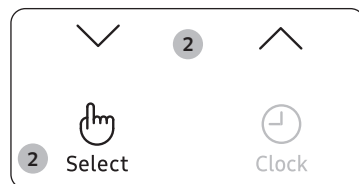
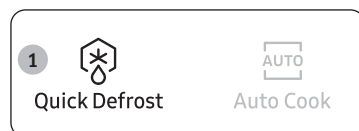

1. Naciśnij przycisk **Quick Defrost (Szybkie rozmrażanie)**.
2. Wybierz rodzaj gotowanego jedzenia, naciskając przycisk **W górę** lub **W dół**. Następnie naciśnij przycisk **Select (Wybór)**.

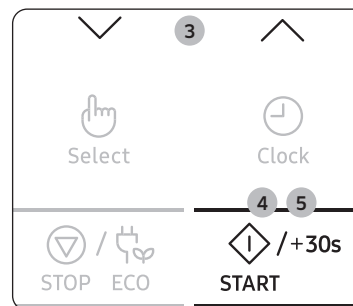

3. Wybierz wielkość porcji, naciskając przycisk **W górę** lub **W dół**. (Więcej informacji można znaleźć w tabeli obok).
4. Naciśnij przycisk **START/+30s**.
  - Rozpocznie się rozmrażanie.
  - Podczas rozmrażania kuchenka emituje sygnał dźwiękowy, przypominając o konieczności obrócenia jedzenia
5. Naciśnij ponownie przycisk **START/+30s**, aby dokończyć rozmrażanie.
  - 1) Kuchenka 4-krotnie wyemituje sygnał dźwiękowy.
  - 2) Kuchenka 3-krotnie przypomni sygnałem dźwiękowym (raz na minutę) o zakończeniu gotowania.
  - 3) Na wyświetlaczu zostanie ponownie wyświetlona aktualna godzina.

W poniższej tabeli przedstawiono różne programy, wielkości porcji, czasy oczekiwania i odpowiednie instrukcje funkcji **Quick Defrost (Szybkie rozmrażanie)**. Przed rozpoczęciem rozmrażania należy wyjąć produkt z opakowania. Mięso, drób, ryby, warzywa i chleb należy umieścić na płaskim talerzu szklanym lub ceramicznym.

Kod	Potrawa	Wielkość porcji	Instrukcje
1	Mięso	200-1500 g	Ostoń brzegi folią aluminiową. Po ustyszeniu sygnału obróć mięso na drugą stronę. A następnie naciśnij przycisk <b>START/+30s</b> . Ten program jest odpowiedni do rozmrażania wołowiny, baraniny, wieprzowiny, steków, mięsa krojonego i mielonego. Odstaw na 20-60 min.

## Korzystanie z kuchenki

Kod	Potrawa	Wielkość porcji	Instrukcje
2	Drób	200-1500 g	Osoń końce udek i skrzydełek folią aluminiową. Po usłyszeniu sygnału obróć drób na drugą stronę. A następnie naciśnij przycisk <b>START/+30s</b> . Ten program jest odpowiedni do rozmrażania całych kurczaków, a także kawałków kurczaka. Odstaw na 20-60 min.
3	Ryby	200-1500 g	Osoń ogon ryby folią aluminiową. Po usłyszeniu sygnału obróć rybę na drugą stronę. A następnie naciśnij przycisk <b>START/+30s</b> . Ten program jest odpowiedni do rozmrażania całych ryb oraz filetów rybnych. Odstaw na 20-60 min.
4	Warzywa	200-1500 g	Rozłóż mrożone warzywa równo w płaskim, szklanym naczyniu. Obróć lub zamieszaj warzywa po usłyszeniu sygnału. A następnie naciśnij przycisk <b>START/+30s</b> . Ten program jest odpowiedni do rozmrażania wszystkich rodzajów warzyw. Odstaw na 5-20 min.
5	Pieczywo	200-1500 g	Umieść chleb płasko na kawałku papieru kuchennego i po usłyszeniu sygnału obróć na drugą stronę. Połóż ciasto na talerzu ceramicznym i - jeśli to możliwe - po usłyszeniu sygnału obróć na drugą stronę. A następnie naciśnij przycisk <b>START/+30s</b> . Ten program jest odpowiedni do rozmrażania wszystkich rodzajów chleba krojonego lub całego, a także bułek i bagietek. Bułki należy ułożyć w okrąg. Ten program jest odpowiedni do wszystkich rodzajów ciast drożdżowych, francuskich, kruchych ciastek i serników. Nie jest odpowiedni do ciasta kruchego, ciast z kremem lub z owocami ani ciast z czekoladową dekoracją. Odstaw na 10-30 min.

## Korzystanie z funkcji automatyczne gotowanie

Funkcja **Auto Cook (Automatyczne gotowanie)** umożliwia wybranie jednego z 25 zaprogramowanych czasów gotowania. Nie wymagają one ustawiania czasu gotowania ani poziomu mocy. Rodzaj porcji można ustalić, naciskając przycisk **W górę** lub **W dół**.

### ⚠ PRZESTROGA

Należy używać tylko pojemników, które można bezpiecznie podgrzewać w kuchenke mikrofalowej.

Najpierw umieść potrawę na środku tacy obrotowej i zamknij drzwiczki.

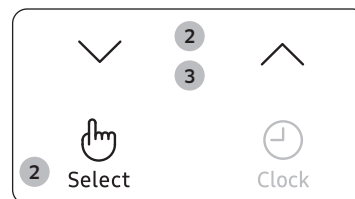
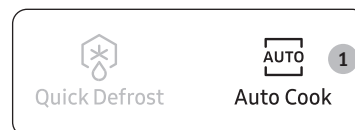

- Naciśnij przycisk **Auto Cook (Automatyczne gotowanie)**.
- Wybierz rodzaj gotowanego jedzenia, naciskając przycisk **W górę** lub **W dół**. Następnie naciśnij przycisk **Select (Wybór)**.
  - Danie na talerzu
  - Warzywa i zboża
  - Drób i ryby
  - Zmiękczenie/Topienie
- Wybierz rodzaj gotowanego jedzenia, naciskając przycisk **W górę** lub **W dół**. (Więcej informacji można znaleźć w tabeli obok).
- Naciśnij przycisk **START/+30s**. Jedzenie zostanie przygotowane zgodnie z wybranym, fabrycznie zaprogramowanym ustawieniem.
  - Kuchenka 4-krotnie wyemituje sygnał dźwiękowy.
  - Kuchenka 3-krotnie przypomni sygnałem dźwiękowym (raz na minutę) o zakończeniu gotowania.
  - Na wyświetlaczu zostanie ponownie wyświetlona aktualna godzina.



## 1. Danie na talerzu

Kod	Potrawa	Wielkość porcji	Instrukcje
1-1	Zimne danie gotowe	300-350 g	Ułóż danie na talerzu ceramicznym i owiń folią do kuchenek mikrofalowych. Ten program jest odpowiedni do przygotowywania posiłków zawierających 3 składniki (np. mięso z sosem, warzywa i dodatki – ziemniaki, ryż lub makaron). Odstaw na 2-3 min.
1-2	Zimne danie gotowe	400-450 g	
1-3	Zimne danie wegetariańskie	300-350 g	Ułóż danie na talerzu ceramicznym i owiń folią do kuchenek mikrofalowych. Ten program jest odpowiedni do przygotowania posiłków zawierających 2 składniki (np. spaghetti z sosem lub ryż z warzywami). Odstaw na 2-3 min.
1-4	Zimne danie wegetariańskie	400-450 g	

## 2. Warzywa i zboża

Kod	Potrawa	Wielkość porcji	Instrukcje
2-1	Zielona fasolka	250 g	Opłucz i oczyść zieloną fasolkę. Rozłóż ją równomiernie w szklanej misie z przykrywką. W przypadku porcji 250 g dodaj 30 ml (2 łyżki stołowe) wody. Umieść miskę na środku tacy obrotowej. Gotuj pod przykryciem. Po ugotowaniu zamieszaj. Odstaw na 1-2 min.
2-2	Szpinak	150 g	Opłucz i oczyść szpinak. Umieść go w szklanej misie z przykrywką. Nie dodawaj wody. Umieść miskę na środku tacy obrotowej. Gotuj pod przykryciem. Po ugotowaniu zamieszaj. Odstaw na 1-2 min.
2-3	Kolba kukurydzy	250 g	Opłucz i oczyść kolby kukurydzy i połóż je na owalnym szklanym naczyniu. Owiń folią do kuchenek mikrofalowych i nakłuj ją. Odstaw na 1-2 min.

Kod	Potrawa	Wielkość porcji	Instrukcje
2-4	Ryż brązowy	125 g	Użyj dużego szklanego naczynia żaroodpornego z pokrywką. Dodaj podwójną ilość zimnej wody (250 ml). Gotuj pod przykryciem. Po upływie czasu gotowania zamieszaj i dodaj sól oraz zioła. Odstaw na 5-10 min.
2-5	Makaron rurki razowy	125 g	Użyj dużego szklanego naczynia żaroodpornego z pokrywką. Dodaj 500 ml wrzącej wody, szczyptę soli i dobrze wymieszaj. Gotuj bez przykrycia. Po ugotowaniu wymieszaj, a następnie starannie odcedź. Odstaw na 1 min.
2-6	Komosa ryżowa	125 g	Użyj dużego szklanego naczynia żaroodpornego z pokrywką. Dodaj podwójną ilość zimnej wody (250 ml). Gotuj pod przykryciem. Po upływie czasu gotowania zamieszaj i dodaj sól oraz zioła. Odstaw na 1-3 min.
2-7	Bulgur	125 g	Użyj dużego szklanego naczynia żaroodpornego z pokrywką. Dodaj podwójną ilość zimnej wody (250 ml). Gotuj pod przykryciem. Po upływie czasu gotowania zamieszaj i dodaj sól oraz zioła. Odstaw na 2-5 min.

## Korzystanie z kuchenki

### 3. Drób i ryby

Kod	Potrawa	Wielkość porcji	Instrukcje
3-1	Piersi z kurczaka	300 g	Mięso opłucz i połóż na talerzu ceramicznym. Przykryj kuchenną folią do kuchenek mikrofalowych. Przebij folię. Połóż naczynie na tacy obrotowej. Odstaw na 2 min.
3-2	Piersi z indyka	300 g	Mięso opłucz i połóż na talerzu ceramicznym. Przykryj kuchenną folią do kuchenek mikrofalowych. Przebij folię. Połóż naczynie na tacy obrotowej. Odstaw na 2 min.
3-3	Świeże filety rybne	300 g	Rybę opłucz i połóż na ceramicznym talerzu, a następnie dodaj 1 łyżkę stołową soku z cytryny. Przykryj kuchenną folią do kuchenek mikrofalowych. Przebij folię. Połóż naczynie na tacy obrotowej. Odstaw na 1-2 min.
3-4	Świeże filety z łososia	300 g	Rybę opłucz i połóż na ceramicznym talerzu, a następnie dodaj 1 łyżkę stołową soku z cytryny. Przykryj kuchenną folią do kuchenek mikrofalowych. Przebij folię. Połóż naczynie na tacy obrotowej. Odstaw na 1-2 min.
3-5	Świeże krewetki	250 g	Krewetki opłucz i połóż na ceramicznym talerzu, a następnie dodaj 1 łyżkę stołową soku z cytryny. Przykryj kuchenną folią do kuchenek mikrofalowych. Przebij folię. Połóż naczynie na tacy obrotowej. Odstaw na 1-2 min.
3-6	Świeży pstrąg	200 g	Włóż 1 świeżą rybę do naczynia żaroodpornego. Dodaj szczyptę soli, 1 łyżkę stołową soku z cytryny i zioła. Przykryj kuchenną folią do kuchenek mikrofalowych. Przebij folię. Połóż naczynie na tacy obrotowej. Odstaw na 2 min.

### 4. Zmiękczenie/Topienie

Kod	Potrawa	Wielkość porcji	Instrukcje
4-1	Topienie masła	50 g	Potnij masło na 3 lub 4 kawałki i umieść je w małym szklanym naczyniu. Roztapiaj bez przykrycia. Po ugotowaniu zamieszaj. Odstaw na 1-2 min.
4-2	Topienie masła	100 g	
4-3	Roztapianie gorzkiej czekolady	50 g	Zetrzyj gorzką czekoladę i umieść ją w małym szklanym naczyniu. Roztapiaj bez przykrycia. Po roztopieniu zamieszaj. Odstaw na 1-2 min.
4-4	Roztapianie gorzkiej czekolady	100 g	
4-5	Roztapianie cukru	25 g	Umieść cukier w małym szklanym naczyniu. Dodaj 10 ml zimnej wody w przypadku roztopiania 25 g cukru lub 20 ml w przypadku 50 g. Nie przykrywaj. Wyjmuj ostrożnie, użyj rękawic kuchennych! Użyj łyżki lub widelca i układaj dekoracje karmelowe na papierze do pieczenia. Odstaw na 10 minut do wyschnięcia i zdejmij z papieru do pieczenia.
4-6	Roztapianie cukru	50 g	
4-7	Rozmiękczenie masła	50 g	Potnij masło na 3 lub 4 kawałki i umieść je w małym szklanym naczyniu. Rozmiękczań bez przykrycia. Odstaw na 1-2 min.
4-8	Rozmiękczenie masła	100 g	

## Korzystanie z funkcji utrzymywanie temperatury

Funkcja **Keep Warm (Utrzymywanie temperatury)** utrzymuje wysoką temperaturę potrawy do momentu jej podania. Dzięki tej funkcji posiłki są ciepłe do czasu ich podania.

### UWAGA

Maksymalny czas możliwy do ustawienia w funkcji Keep Warm (Utrzymywanie temperatury) wynosi 99 minut.



1. Naciśnij przycisk **Keep Warm (Utrzymywanie temperatury)**.
2. Naciśnij przycisk **W górę** lub **W dół**, jeśli chcesz ustawić czas podgrzewania.
3. Naciśnij przycisk **START/+30s**.
  - Aby wyłączyć podgrzewanie jedzenia, otwórz drzwiczki lub naciśnij przycisk **STOP/ECO (STOP/EKOLOGICZNY)**.

### PRZESTROGA

- Nie używaj tej funkcji do podgrzewania zimnej potrawy. Ten tryb służy wyłącznie do utrzymywania temperatury potraw, które właśnie zostały ugotowane.
- Utrzymywanie temperatury nie powinno trwać zbyt długo (powyżej 1 godziny), ponieważ jedzenie będzie się dalej gotować. Ciepła żywność psuje się szybciej.
- Nie przykrywaj talerza pokrywką ani plastikową folią.
- Wyjmując jedzenie, używaj rękawic kuchennych.

## Ustawianie czasu oczekiwania (Minutnik kuchenny)

Funkcja Kitchen Timer (Minutnik kuchenny) umożliwia ustawienie czasu oczekiwania (w tym czasie potrawa nie będzie podgrzewana w kuchence).



1. Naciśnij przycisk **Kitchen Timer (Minutnik kuchenny)**.
2. Ustaw czas oczekiwania, naciskając przycisk **W górę** lub **W dół**.
3. Naciśnij przycisk **START/+30s**.  
Rozpocznie się odliczanie czasu oczekiwania. Po zakończeniu gotowania:
  - 1) Kuchenka 4-krotnie wyemituje sygnał dźwiękowy.
  - 2) Na wyświetlaczu zostanie ponownie wyświetlona aktualna godzina.

# Korzystanie z kuchenki

## Korzystanie z funkcji usuwanie zapachów

Tej funkcji można użyć w przypadku gotowania potraw wydzielających nieprzyjemny zapach lub powstania dużej ilości dymu we wnętrzu kuchenki.

Najpierw należy wyczyścić wnętrze kuchenki.

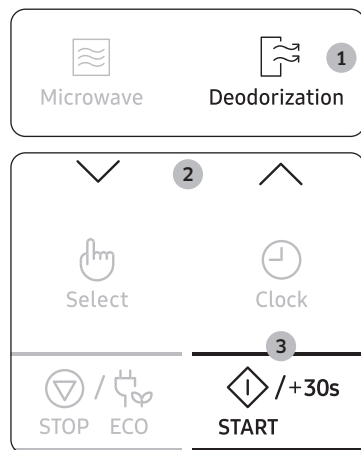

1. Naciśnij przycisk **Deodorization (Usuwanie zapachów)**.
2. Naciśnij przycisk **W górę** lub **W dół**, jeśli chcesz ustawić czas usuwania zapachów.
3. Naciśnij przycisk **START/+30s**. Po jego zakończeniu kuchenka 4-krotnie wyemituje sygnał dźwiękowy.

### UWAGA

- Proces usuwania zapachów trwa 5 minut. Proces zostaje wydłużony o 30 sekund po każdym naciśnięciu przycisku **START/+30s**.
- Maksymalny czas procesu usuwania zapachów wynosi 15 minut.

## Korzystanie z funkcji ulubione

Jeśli często gotujesz lub podgrzewasz te same rodzaje potraw, możesz zapisać czas gotowania i poziom mocy w pamięci kuchenki, aby nie trzeba ich było ponownie ustawiać za każdym razem.

Możliwe jest zapisanie dwóch ustawień.

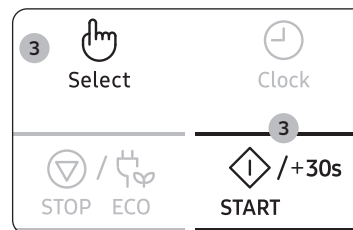

1. Ustaw program gotowania w zwykły sposób, wybierając czas gotowania i poziom mocy (w razie potrzeby zajrzyj do sekcji „Gotowanie/ Podgrzewanie”).
2. Naciśnij przycisk **Favorite (Ulubione)**, a następnie wybierz program, pod którym chcesz zapisać ustawienia, naciskając przycisk **W górę** lub **W dół**.
  - P1: Pierwsze ustawienie
  - P2: drugie ustawienie
3. Naciśnij przycisk **Select (Wybór)**, aby zakończyć wybór ustawień. Możesz też nacisnąć przycisk **START/+30s**, aby od razu uruchomić program. Ustawienia zostały zapisane w pamięci kuchenki.

### UWAGA

**Przykład:** Jeśli chcesz zapisać tryb Microwave (Mikrofałe), moc 600 W i 3-minutowy czas gotowania pod ustawieniem P1.

1. Naciśnij przycisk **Microwave (Mikrofałe)**.
2. Ustaw moc 600 W, naciskając przycisk **W górę** lub **W dół**. Następnie naciśnij przycisk **Select (Wybór)**.
3. Ustaw czas gotowania na 3 minuty, naciskając przycisk **W górę** lub **W dół**.
4. Naciśnij przycisk **Favorite (Ulubione)**, a następnie wybierz ustawienie P1.
5. Naciśnij przycisk **Select (Wybór)** lub **START/+30s**, aby zakończyć wybór ustawień.



## Aby skorzystać z ulubionego ustawienia:

Najpierw umieść potrawę na środku tacy obrotowej i zamknij drzwiczki.



1. Naciśnij przycisk **Favorite (Ulubione)**, a następnie wybierz program, naciskając przycisk **W górę** lub **W dół**.
  - P1: Pierwsze ustawienie
  - P2: drugie ustawienie
2. Naciśnij przycisk **START/+30s**.  
Potrawa zostanie przygotowana w żądany sposób.



## Korzystanie z funkcji blokada rodzicielska

Kuchenka mikrofalowa jest wyposażona w specjalny program blokowania, który uniemożliwia przypadkowe włączenie kuchenki przez dziecko lub niepowołaną osobę.

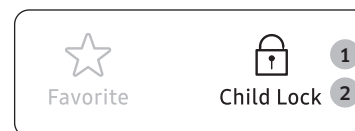

1. Naciśnij i przytrzymaj przycisk **Child Lock (Blokada rodzicielska)** przez 3 sekundy.
  - Kuchenka zostanie zablokowana (nie będzie można uruchomić żadnej funkcji).
  - Zostanie wyświetlony symbol „L”.



2. Aby odblokować kuchenkę, naciśnij i przytrzymaj przycisk **Child Lock (Blokada rodzicielska)** przez 3 sekundy.  
Spowoduje to odblokowanie kuchenki.

## Wyłączanie sygnału dźwiękowego

Sygnał dźwiękowy można wyłączyć w dowolnym momencie.

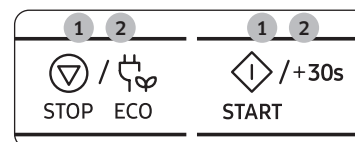

1. Naciśnij jednocześnie przyciski **STOP/ECO (STOP/EKOLOGICZNY)** i **START/+30s**.  
Sygnał dźwiękowy sygnalizujący wyłączenie tej funkcji nie zostanie nadany.
2. Aby ponownie włączyć sygnały dźwiękowe, ponownie naciśnij jednocześnie przyciski **STOP/ECO (STOP/EKOLOGICZNY)** i **START/+30s**.  
Kuchenka działa w sposób normalny.

## Wskazówki dotyczące naczyń i przyborów kuchennych

Aby przygotować jedzenie w kuchence mikrofalowej, mikrofałe muszą swobodnie przenikać przez żywność, czyli nie mogą być odbijane lub pochłaniane przez naczynia.

Należy zatem odpowiednio dobierać przybory kuchenne. Jeśli dany przedmiot ma specjalne oznaczenie, może on być bez obaw stosowany w kuchenkach mikrofalowych.

W poniższej tabeli przedstawiono różne rodzaje naczyń i przyborów kuchennych, a także ich przydatność i sposób użycia w kuchence mikrofalowej.

Przybory kuchenne	Możliwość użycia w kuchence mikrofalowej	Komentarz
Folia aluminiowa	✓X	Może być używana w niewielkich ilościach w celu zabezpieczenia jedzenia przed przypaleniem. Jeśli folia znajduje się zbyt blisko ścianki kuchenki lub jest jej zbyt dużo, może wystąpić zjawisko łuku elektrycznego lub iskrzenia.
Teflonowy talerz	✓	Nie należy go rozgrzewać dłużej niż przez 8 minut.
Naczynia porcelanowe i gliniane	✓	Porcelana, ceramika, emaliowane wyroby gliniane i porcelana miękka (kostna) mogą być używane pod warunkiem, że nie mają metalowych elementów ozdobnych.
Plastikowe lub tekturowe naczynia jednorazowe	✓	Niektóre produkty mrożone są pakowane przy użyciu takich materiałów.
Opakowania żywności typu fast food		
• Kubki i pojemniki z polistyrenu	✓	Mogą być używane do podgrzewania jedzenia. Przegrzanie może spowodować stopienie się materiałów wykonanych z polistyrenu.
• Papierowe torby lub gazety	X	Mogą ulec zapłonowi.
• Papier makulaturowy i metalowe elementy ozdobne	X	Mogą powodować iskrzenie.
Wyroby szklane		
• Naczynia żaroodporne	✓	Mogą być używane, jeśli nie mają metalowych elementów.

Przybory kuchenne	Możliwość użycia w kuchence mikrofalowej	Komentarz
• Delikatne wyroby szklane	✓	Mogą być używane do podgrzewania jedzenia lub płynów. Delikatne szkło może pękać w wyniku gwałtownego podgrzania.
• Słoiki	✓	Należy zdjąć wieczka. Odpowiednie tylko do podgrzewania.
Wyroby metalowe		
• Naczynia	X	Mogą spowodować iskrzenie lub pożar.
• Zamknięcia toreb do zamrażania	X	
Wyroby papierowe		
• Talerze, kubki, serwetki i papier kuchenny	✓	Odpowiednie do krótkiego gotowania lub podgrzewania. Pochłaniają również nadmiar wilgoci.
• Papier makulaturowy	X	Mogą powodować iskrzenie.
Wyroby plastikowe		
• Pojemniki	✓	Zwłaszcza, jeśli są wykonane z plastiku odpornego na wysokie temperatury. Inne rodzaje plastiku mogą w wysokich temperaturach ulegać odkształceniom lub odbarwieniu. Nie używać naczyń z melaminy.
• Folia kuchenna	✓	Mogą być używane do zatrzymywania wilgoci. Nie powinny dotykać jedzenia. Podczas zdejmowania folii należy zachować ostrożność, ponieważ z potrawy będzie wydobywała się gorąca para.
• Torby do zamrażania	✓X	Tylko wówczas, gdy są odpowiednie do gotowania lub użycia w kuchence. Nie powinny być szczelnie zamknięte. W razie potrzeby należy je przedziurawić widelcem.
Papier woskowany lub tłuszczoodporny	✓	Może być używany do zatrzymywania wilgoci i zapobiegania rozpryskiwaniu się tłuszczu.

✓ : Zalecane

✓X : Używać ostrożnie

X : Niebezpieczne

# Zasady przygotowywania potraw

## Mikrofałe

Energia mikrofał przenika przez jedzenie i jest pochłaniana przez znajdującą się w nim wodę, tłuszcz i cukier. Mikrofałe powodują szybkie poruszanie się cząsteczek jedzenia. Szybki ruch cząsteczek powoduje tarcie, a uzyskane w jego wyniku ciepło umożliwia ugotowanie jedzenia.

## Gotowanie

### Przybory kuchenne używane do gotowania w kuchence mikrofalowej:

W celu uzyskania maksymalnej skuteczności kuchenki mikrofalowej przybory i naczynia kuchenne muszą umożliwiać swobodne przenikanie mikrofał. Mikrofałe są odbijane przez metale, takie jak stal nierdzewna, aluminium i miedź, ale mogą przenikać przez ceramikę, szkło, porcelanę i plastik, a także przez papier i drewno. Zatem nigdy nie można używać do gotowania metalowych pojemników.

### Jedzenie, które można gotować w kuchence mikrofalowej:

Do gotowania w kuchence mikrofalowej nadaje się wiele rodzajów żywności, w tym świeże i mrożone warzywa, owoce, makaron, ryż, zboża, fasola, ryby i mięso. W kuchence mikrofalowej można również przygotować sosy, kremy, zupy, konserwy i konfitury. Ogólnie rzecz biorąc, w kuchence mikrofalowej można przygotować takie same dania, jak przy użyciu zwykłej kuchenki. Można na przykład roztopić masło lub czekoladę (dodatkowe informacje można znaleźć w rozdziale zawierającym wskazówki i techniki przygotowania potraw).

### Przykrywanie w czasie gotowania

Bardzo ważne jest przykrywanie jedzenia w czasie gotowania, ponieważ unosząca się para ułatwia gotowanie. Jedzenie można przykrywać na różne: np. za pomocą ceramicznego talerza, plastikowej pokrywki lub folii kuchennej do kuchenek mikrofalowych.

### Czas oczekiwania po ugotowaniu

Ważne jest, aby po zakończeniu gotowania odczekać kilka chwil w celu wyrównania się temperatury potrawy.

### Podgrzewanie płynów i jedzenia

Poziomy mocy i czas podgrzewania zostały opisane w poniższej tabeli.

Potrawa	Wielkość porcji	Moc	Czas (min.)
Napoje (kawa, herbata i woda)	150 ml (1 filiżanka)	850 W	1-1½
	250 ml (1 kubek)		1½-2
	<b>Instrukcje</b> Przelej napój do filiżanki i podgrzewaj bez przykrycia. Umieść filiżankę/kubek na środku tacy obrotowej. Podczas oczekiwania pozostaw w kuchence mikrofalowej, następnie dokładnie zamieszaj. Odstaw na 1-2 min.		
Zupa (schłodzona)	250 g	850 W	3-3½
	<b>Instrukcje</b> Wlej do głębokiego talerza ceramicznego. Przykryj plastikową pokrywką. Po podgrzaniu dokładnie wymieszaj. Wymieszaj ponownie przed podaniem. Odstaw na 2-3 min.		
Potrawy duszone (schłodzone)	350 g	600 W	5½-6½
	<b>Instrukcje</b> Umieść potrawę w głębokim talerzu ceramicznym. Przykryj plastikową pokrywką. Zamieszaj od czasu do czasu podczas podgrzewania, a także przed odstawieniem i podaniem. Odstaw na 2-3 min.		
Makaron z sosem (schłodzony)	350 g	600 W	4½-5½
	<b>Instrukcje</b> Połóż makaron (np. spaghetti) na płaskim talerzu ceramicznym. Przykryj kuchenną folią do kuchenek mikrofalowych. Zamieszaj przed podaniem. Odstaw na 3 min.		
Nadziewane pierożki z sosem (schłodzone)	350 g	600 W	5-6
	<b>Instrukcje</b> Umieść pierożki (np. ravioli, tortellini) w głębokim talerzu ceramicznym. Przykryj plastikową pokrywką. Zamieszaj od czasu do czasu podczas podgrzewania, a także przed odstawieniem i podaniem. Odstaw na 3 min.		
Danie na talerzu (schłodzone)	350 g	600 W	5½-6½
	<b>Instrukcje</b> Umieść danie składające się z 2-3 schłodzonych składników na talerzu ceramicznym. Przykryj kuchenną folią do kuchenek mikrofalowych. Odstaw na 3 min.		
Makaron (mrożony) (cannelloni, macaroni, lasagne)	400 g	1 krok: 450 W 2 krok: 180 W	15-15½ 2-3
	<b>Instrukcje</b> Włóż mrożony makaron do małego, płaskiego, prostokątnego naczynia żaroodpornego. Postaw potrawę bezpośrednio na tacy obrotowej. Odstaw na 2-3 min.		

# Rozwiązywanie problemów

## Rozwiązywanie problemów

W przypadku wystąpienia któregokolwiek z problemów opisanych poniżej należy wypróbować sugerowane rozwiązania.

Problem	Przyczyna	Działanie
<b>Informacje ogólne</b>		
Nie można prawidłowo naciskać przycisków.	Między przyciskami może się znajdować obcy przedmiot.	Usuń substancję obcą i spróbuj ponownie.
	W modelach dotykowych: Obudowa zewnętrzna jest wilgotna.	Wytrzyj obudowę zewnętrzną do sucha.
	Blokada rodzicielska jest włączona.	Wyłącz blokadę rodzicielską.
Czas nie jest wyświetlany.	Ustawiona jest funkcja Eco (oszczędzanie energii).	Wyłącz funkcję oszczędzania energii.
Piekarnik nie działa.	Brak zasilania.	Upewnij się, że kuchenka jest podłączona do gniazda zasilania.
	Drzwiczki są otwarte.	Zamknij drzwiczki i spróbuj ponownie.
	Na mechanizmie blokowania drzwiczek znajdują się obce substancje.	Usuń substancję obcą i spróbuj ponownie.
Piekarnik wyłącza się podczas pracy.	Kuchenka została otwarta w celu obrócenia jedzenia na drugą stronę.	Po obróceniu jedzenia naciśnij ponownie przycisk <b>START/+30s</b> , aby uruchomić kuchenkę.

Problem	Przyczyna	Działanie
Zasilanie wyłącza się podczas pracy.	Kuchenka pracowała przez zbyt długi czas.	Po dłuższym gotowaniu należy pozostawić kuchenkę do ostygnięcia.
	Wentylator chłodzący nie działa.	Sprawdź, czy słychać wentylator chłodzący.
	Próba uruchomienia urządzenia bez jedzenia w komorze wewnętrznej.	Włóż żywność do kuchenki.
	Niewystarczająco miejsca, aby zapewnić właściwą wentylację urządzenia.	Z tyłu i z przodu kuchenki znajdują się dusze wentylacyjne. Zachowaj odstępy zgodne z instrukcją instalacji produktu.
	Kilka wtyczek jest podłączonych do tego samego gniazda.	Wyznacz jedno gniazdko wyłącznie dla kuchenki.
Podczas pracy urządzenia słychać trzaski i urządzenie przestaje działać.	Gotowanie zapakowanego jedzenia lub używanie pojemnika z przykrywką może powodować trzaski.	Nie używaj zamkniętych pojemników, ponieważ mogą one wybuchnąć podczas gotowania z powodu rozszerzenia się zawartości.
Zbyt wysoka temperatura zewnętrzna piekarnika podczas pracy.	Niewystarczająco miejsca, aby zapewnić właściwą wentylację urządzenia.	Z tyłu i z przodu kuchenki znajdują się dusze wentylacyjne. Zachowaj odstępy zgodne z instrukcją instalacji produktu.
	Na kuchence znajdują się jakieś przedmioty.	Usuń przedmioty znajdujące się na kuchence.
Nie można prawidłowo otworzyć drzwiczek.	Resztki jedzenia znajdują się między drzwiczkami a obudową kuchenki.	Wyczyść kuchenkę i spróbuj ponownie otworzyć drzwiczki.

Problem	Przyczyna	Działanie
Podgrzewanie włącznie z funkcją podtrzymywania ciepła nie działa prawidłowo.	Kuchenka może nie działać, ponieważ włożono zbyt dużo jedzenia lub użyto niewłaściwych naczyń.	Włóż jedną filiżankę wody do naczyń, które można bezpiecznie używać w kuchence mikrofalowej i włącz ją na 1-2 minuty, aby sprawdzić, czy woda jest podgrzewana. Zmniejszyć ilość jedzenia i ponownie uruchomić kuchenkę. Użyć naczyń do gotowania z płaskim dnem.
Funkcja rozmrażania nie działa.	Gotowana jest zbyt duża ilość jedzenia.	Zmniejszyć ilość jedzenia i ponownie uruchomić kuchenkę.
Oświetlenie wnętrza jest słabe lub nie włącza się.	Drzwiczki były otwarte przez zbyt długi czas.	Jeśli włączona jest funkcja oszczędzania energii, światło może się wyłączyć automatycznie. Zamknij i ponownie otwórz drzwiczki lub naciśnij przycisk <b>STOP/ECO (STOP/ EKOLOGICZNY)</b> .
	Wewnętrzna lampa jest pokryta obcą substancją.	Wyczyść wnętrze kuchenki i spróbuj ponownie.
Podczas pracy urządzenia włącza się sygnał dźwiękowy.	Funkcja Automatyczne gotowanie jest włączona. Sygnał dźwiękowy może oznaczać, że należy obrócić jedzenie podczas rozmrażania.	Po obróceniu jedzenia naciśnij ponownie przycisk <b>START/+30s</b> , aby ponownie uruchomić kuchenkę.
Kuchenka nie jest wypoziomowana.	Kuchenka jest zamontowana na nierównej powierzchni.	Upewnij się, że kuchenka jest umieszczona na równej i stabilnej powierzchni.
Urządzenie iskrzy.	Podczas rozmrażania lub korzystania z innych funkcji kuchenki używane są metalowe pojemniki.	Nie używaj metalowych pojemników.

Problem	Przyczyna	Działanie
Po podłączeniu zasilania kuchenka natychmiast rozpocznie pracę.	Kuchenka nie jest prawidłowo zamknięta.	Zamknij drzwiczki i spróbuj ponownie.
Na kuchence można wyczuć przebiecie elektryczne.	Gniazdo zasilania nie jest prawidłowo uziemione.	Sprawdź, czy zasilanie i gniazdo zasilania są prawidłowo uziemione.
<ol style="list-style-type: none"> <li>Kapie woda.</li> <li>Para wydobywa się przez szczelinę w drzwiczkach.</li> <li>Woda pozostaje w piekarniku.</li> </ol>	W zależności od przygotowywanego jedzenia może pojawić się woda lub para wodna. Nie oznacza to awarii kuchenki.	Poczekaj, aż piekarnik wystygnie, a następnie wytrzyj go suchym ręcznikiem do naczyń.
	Niewystarczająco miejsca, aby zapewnić właściwą wentylację urządzenia.	Zachowaj odstęp wentylacyjny zgodnie z instrukcją instalacji produktu.
Jasność wewnątrz piekarnika zmienia się.	Natężenie światła zmienia się wraz ze zmianą mocy wyjściowej dla danej funkcji.	Podczas gotowania może dochodzić do zmiany mocy wyjściowej kuchenki. Nie oznacza to awarii kuchenki.
Pieczenie zostało zakończone, ale wentylator chłodzący nadal pracuje.	Aby zapewnić chłodzenie urządzenia, wentylator może działać do około 3 minut po zakończeniu gotowania.	Nie oznacza to awarii kuchenki.
<b>Taca obrotowa</b>		
Podczas obracania taca obrotowa zmieniła położenie.	W urządzeniu nie ma pierścienia obrotowego lub nie jest on właściwie zamocowany.	Zamocuj pierścień obrotowy i spróbuj ponownie.
Taca obrotowa nie obraca się prawidłowo.	Pierścień obrotowy nie jest prawidłowo zamocowany, jest zbyt duże jedzenie lub pojemnik jest zbyt duży i dotyka wewnętrznych powierzchni kuchenki.	Zmniejsz ilość jedzenia i nie używaj zbyt dużych pojemników.

## Rozwiązywanie problemów

Problem	Przyczyna	Działanie
Taca obrotowa grzechocze podczas obracania i jest głośnie.	Resztki jedzenia utknęły na spodzie kuchenki.	Usuń resztki jedzenia z dolnej powierzchni kuchenki.

### Ostrzeżenia dotyczące instalacji

Instalując kuchenkę mikrofalową, między tylną ścianą a podstawą szafki należy zachować minimum 50-milimetrowy otwór wentylacyjny. Dodatkowo odległość od szafki z 4 stron kuchenki powinna wynosić co najmniej 3 mm. Kuchenkę należy zainstalować zgodnie z instrukcjami instalacji zawartymi w tym podręczniku i instrukcji instalacji producenta kuchenki. (Zapoznaj się z podręcznikiem instalacji).

#### PRZESTROGA

Niezapoznanie się z tym podręcznikiem może skutkować gromadzeniem się pary wewnątrz kuchenki, co uniemożliwia sprawdzanie dania w kuchence podczas gotowania. Ponadto może spowodować wadliwe działanie kuchenki.

### Kod informacyjny

Kod informacyjny	Przyczyna	Działanie
C-F2		Wyczyść przyciski i sprawdź, czy wokół nich nie zebrała się woda. Jeśli problem się powtórzy, wyłącz kuchenkę na 30 sekund, a następnie spróbuj ponownie wprowadzić ustawienia. Jeśli problem się powtórzy, skontaktuj się z lokalnym Centrum obsługi klienta firmy SAMSUNG.
C-d0	Przycisk dotykowy nie działa prawidłowo.	

#### UWAGA

Jeśli porada nie pomoże rozwiązać problemu, skontaktuj się z lokalnym Centrum obsługi klienta firmy SAMSUNG.

## Parametry techniczne

Firma SAMSUNG dąży do nieustannego udoskonalania swoich produktów. Zarówno dane techniczne, jak i instrukcja użytkownika mogą w związku z tym ulec zmianie bez powiadomienia.

Zgodnie z przepisem 2/1984 (III.10) BKM-IpM. jako dystrybutor deklarujemy, że kuchenka MS22M8054A\*, MS22T8054A\* firmy Samsung spełnia podane poniżej parametry techniczne.

Model		MS22M8054A*, MS22T8054A*
Źródło zasilania		Prąd zmienny 230 V - 50 Hz
Zużycie energii	Mikrofale	1250 W
Moc wyjściowa		100 W / 850 W - 6 poziomów (IEC 705)
Częstotliwość robocza		2450 MHz
Wymiary (szer. × wys. × gł.)	Obudowa	595 × 380 × 306 mm
	Wnętrze kuchenki	330 × 224 × 292 mm
Pojemność		22 l
Waga	Netto	ok. 14,5 kg
Poziom hałasu		40 dBA

## Notatki



Gwarancja oferowana przez firmę Samsung NIE obejmuje wezwań serwisowych dotyczących obsługi, instalacji, czyszczenia ani konserwacji urządzenia.

## PYTANIA LUB UWAGI?

KRAJ	ZADZWOŃ POD NUMER	LUB ODWIEDŹ STRONĘ INTERNETOWĄ POD ADRESEM
ALBANIA	045 620 202	<a href="http://www.samsung.com/al/support">www.samsung.com/al/support</a>
BOSNIA	055 233 999	<a href="http://www.samsung.com/ba/support">www.samsung.com/ba/support</a>
NORTH MACEDONIA	023 207 777	<a href="http://www.samsung.com/mk/support">www.samsung.com/mk/support</a>
BULGARIA	*3000 Цена на един градски разговор 0800 111 31 Безплатен за всички оператори	<a href="http://www.samsung.com/bg/support">www.samsung.com/bg/support</a>
CROATIA	072 726 786	<a href="http://www.samsung.com/hr/support">www.samsung.com/hr/support</a>
CZECH	800 - SAMSUNG (800-726786)	<a href="http://www.samsung.com/cz/support">www.samsung.com/cz/support</a>
HUNGARY	0680SAMSUNG (0680-726-7864)	<a href="http://www.samsung.com/hu/support">www.samsung.com/hu/support</a>
MONTENEGRO	020 405 888	<a href="http://www.samsung.com/support">www.samsung.com/support</a>
POLAND	[IM] 801-172-678* lub +48 22 607-93-33* Specjalistyczna infolinia do obsługi zapytań dotyczących telefonów komórkowych: 801-672-678* * (opłata według taryfy operatora) [CE] 801-172-678* lub +48 22 607-93-33* * (opłata według taryfy operatora)	<a href="http://www.samsung.com/pl/support/">http://www.samsung.com/pl/support/</a>
ROMANIA	*8000 (apel in retea) 08008-726-78-64 (08008-SAMSUNG) Apel GRATUIT Atenție: Dacă efectuați apelul din rețeaua Digi (RCS/RDS), vă rugăm să ne contactați formând numărul Telverde fără ultimele două cifre, astfel: 0800872678.	<a href="http://www.samsung.com/ro/support">www.samsung.com/ro/support</a>
SERBIA	011 321 6899	<a href="http://www.samsung.com/rs/support">www.samsung.com/rs/support</a>
SLOVAKIA	0800 - SAMSUNG (0800-726 786)	<a href="http://www.samsung.com/sk/support">www.samsung.com/sk/support</a>
LITHUANIA	8-800-77777	<a href="http://www.samsung.com/lt/support">www.samsung.com/lt/support</a>
LATVIA	8000-7267	<a href="http://www.samsung.com/lv/support">www.samsung.com/lv/support</a>
ESTONIA	800-7267	<a href="http://www.samsung.com/ee/support">www.samsung.com/ee/support</a>
SLOVENIA	080 697 267 (brezplačna številka)	<a href="http://www.samsung.com/si/support">www.samsung.com/si/support</a>
KOSOVO	0800 10 10 1	<a href="http://www.samsung.com/support">www.samsung.com/support</a>



# Mikrohullámú sütő

---

## Használati útmutató

MS22M8054A\*, MS22T8054A\*

---



**SAMSUNG**

# Tartalom

<b>Biztonsági előírások</b>	<b>3</b>	<b>A sütő használata</b>	<b>11</b>
Fontos biztonsági előírások	3	A mikrohullámú sütő működése	11
Általános biztonsági információk	5	A sütő működésének ellenőrzése	11
A mikrohullámú működésre vonatkozó óvintézkedések	6	Főzés/Melegítés	12
Korlátozott garancia	7	Az idő beállítása	12
A termékcsoport meghatározása	7	Teljesítményszintek és elkészítési idők	13
A termék hulladékba helyezésének módszere	7	Gyorsindítás	13
(WEEE - Elektromos és elektronikus berendezések hulladékai)	7	Az elkészítési idő beállítása	13
		A főzés leállítása	14
<b>Üzembe helyezés</b>	<b>8</b>	Az energiatakarékos üzemmód beállítása	14
Tartozékok	8	A gyorskiolvasztás funkció használata	15
Forgótányér	8	Az automatikus főzés funkció használata	16
		A melegen tartás funkció használata	19
<b>Karbantartás</b>	<b>9</b>	Várakozási idő beállítása (Konyhai időzítő)	19
Tisztítás	9	A szagtalanítás funkció használata	20
Csere (javítás)	9	A kedvencek funkció használata	20
Védelem a sütő hosszú ideig történő mellőzése esetén	9	A gyermekzár funkció használata	21
		A hangjelzés kikapcsolása	21
<b>A sütő jellemzői</b>	<b>10</b>	<b>A mikrohullámú sütőben használható edények</b>	<b>22</b>
Sütő	10		
Kezelőpanel	10	<b>Sütési útmutató</b>	<b>23</b>
		Mikrohullámok	23
		Sütés, főzés	23
		<b>Hibaelhárítás</b>	<b>24</b>
		Hibaelhárítás	24
		Az üzembe helyezésre vonatkozó figyelmeztetések	26
		Információs kód	26
		<b>Műszaki adatok</b>	<b>27</b>

### FONTOS BIZTONSÁGI ELŐÍRÁSOK

---

OLVASSA EL FIGYELMESEN, ÉS ŐRIZZE MEG, MERT KÉSŐBB IS SZÜKSÉGE LEHET RÁ.

**FIGYELMEZTETÉS:** Ha az ajtó vagy az ajtótömítések megsérültek, a sütőt mindaddig tilos használni, amíg szakember meg nem javította.

**FIGYELMEZTETÉS:** Szakképzett szerelőkön kívül mindenki más számára veszélyes olyan karbantartási vagy javítási műveletet végezni, amely a mikrohullámú energia kisugárzása elleni védelmet biztosító burkolat eltávolításával jár.

**FIGYELMEZTETÉS:** Folyadékok és élelmiszerek nem melegíthetők lezárt edényekben, mivel könnyen felrobbanhatnak.

**FIGYELMEZTETÉS:** Gyermek csak akkor használhatja felügyelet nélkül a sütőt, ha megfelelő útmutatást kaptak, amelynek révén biztonságosan tudják használni a sütőt, és tisztában vannak a helytelen használat veszélyeivel.

A jelen készülék csak otthoni környezetben használható, és nem használható a következő helyeken:

- üzletek, irodák és egyéb munkahelyek személyzeti konyhája;
- tanyaházak;
- szállodák, motelek és más lakókörnyezetek;

- félpanziót biztosító szállások.

Csak mikrohullámú sütőben használható konyhai eszközöket használjon.

Ha papír- vagy műanyag zacskóban lévő ételt melegít, ügyeljen rá, hogy a csomagolóanyag ne gyulladjon meg.

A mikrohullámú sütő élelmiszerek és italok melegítésére szolgál. Étél vagy ruha szárítása, melegítőpárna, papucs, szivacs, nedves rongy vagy más hasonló tárgy melegítése sérülést, robbanást vagy tüzet okozhat.

Füstszivárgás esetén kapcsolja ki készüléket vagy húzza ki a vezetékét a fali aljzatból, és tartsa csukva az ajtaját az esetleges lángok elfojtása érdekében.

Italok mikrohullámú melegítésekor a kitörő erejű forrás késleltetve jelentkezik, ezért óvatosan fogja meg az edényt.

Az égési sérülések elkerülése érdekében a cumisüvegek és a bébiételes üvegek tartalmát mindig keverje meg vagy rázza fel, és ellenőrizze a hőmérsékletüket fogyasztás előtt.

Tojás héjastól és egész főtt tojás nem melegíthető a mikrohullámú sütőben, mert akár még azután is felrobbanhat, hogy a mikrohullámú melegítés már befejeződött.

A sütőt rendszeresen tisztítani kell, és az ételmaradványokat el kell távolítani.

## Biztonsági előírások

A sütő tisztán tartásának elmulasztása felületének károsodásához vezethet, ami kedvezőtlenül befolyásolhatja a készülék teljesítményét, és veszélyes helyzet kialakulását okozhatja.

A készülék kizárólag beépítve használható. A készüléket nem szabad szekrénybe tenni.

Az ételek és italok fémedényben nem melegíthetők a mikrohullámú sütővel.

Ügyeljen rá, hogy ne mozdítsa el a forgótányért, miközben edényeket távolít el a készülékből.

A készülék tisztításához ne használjon gőztisztítót.

A készülék nem tisztítható nagynyomású mosóval.

A készüléket ne használja mozgó autóban, lakókocsiban vagy hasonló járművekben.

A készüléket nem üzemeltetheti olyan személy (beleértve a gyerekeket is), aki korlátozott fizikai, érzékszervi vagy mentális képességekkel rendelkezik, vagy aki nem rendelkezik a megfelelő tapasztalattal és jártassággal, kivéve, ha a biztonságáért felelős személy biztosítja számára a felügyeletet és elmagyarázza neki az eszköz használatát.

Ügyeljen rá, hogy gyermekek ne játszassanak a készülékkel.

A készüléket 8 év fölötti gyerekek és korlátozott fizikai, érzékszervi vagy mentális képességekkel rendelkező, illetve a megfelelő tapasztalattal és jártassággal nem rendelkező személyek csak akkor használhatják, ha a biztonságukért felelős személy biztosítja számukra a felügyeletet, vagy elmagyarázza nekik az eszköz biztonságos használatát és a használat lehetséges veszélyeit. Gyermekek nem játszhatnak a készülékkel. A készülék tisztítását és karbantartását gyerekek csak felügyelettel végezhetik.

A készüléket úgy kell elhelyezni, hogy az áramellátás az üzembe helyezés után bármikor megszüntethető legyen. Ezt úgy érheti el, ha könnyen elérhetővé teszi a csatlakozódugót, vagy ha beépít egy kapcsolót a huzalozásba a kapcsolási szabályoknak megfelelően.

Ha a készülék tápkábele sérült, azt a veszély megelőzése érdekében a gyártóval, a gyártó szervizképviselével vagy hasonlóan képzett személlyel kell kicseréltetni.

A sütő elhelyezésénél ügyeljen arra, hogy a sütő belseje és kezelőszervei könnyen hozzáférhetőek legyenek (a sütő a megfelelő irányba nézzen, és ne legyen túl magasan).

A sütő első használata előtt először 10 percig csak vizet melegítsen, és csak azután használja a sütőt.

Ha a sütőből furcsa hang hallható, égett szag érezhető vagy füst száll fel, azonnal szakítsa meg az áramellátást, és lépjen kapcsolatba a legközelebbi szervizközponttal.

## Általános biztonsági információk

A készüléken módosítást vagy javítást csak képzett szakember hajthat végre.

A mikrohullámú funkcióval ételt és italt ne melegítsen lezárt edényben.

A sütő tisztításához ne használjon benzolt, hígítót, alkoholt, gőzt vagy nagynyomású tisztítót.

Ne helyezze üzembe a sütőt: fűtőberendezés vagy gyúlékony anyag közelében; nyirkos, olajos, poros, illetve közvetlen napfénynek vagy víznek kitett helyen; olyan helyen, ahol gákszívárgás léphet fel; vagy egyenetlen felületen.

A sütőt a helyi és országos szabályozásnak megfelelően földelni kell.

Egy száraz törlőkendővel rendszeresen távolítson el minden idegen anyagot a csatlakozóaljzatokból és -érzékelőkből.

Ne húzza meg, és ne hajlítsa meg túlzottan a tápkábelt, valamint ne helyezzen rá nehéz tárgyat.

Gákszívárgás (PB-gáz, LP-gáz stb.) esetén azonnal szellőztessen. Ne érjen hozzá a tápkábelhez.

Ne érjen nedves kézzel a tápkábelhez.

Működés közben ne kapcsolja ki úgy a sütőt, hogy kihúzza a tápkábelt.

Ne dugja bele az ujját, és ne helyezzen bele idegen anyagot. Ha idegen anyag került a sütő belsejébe, húzza ki a tápkábelt, és forduljon helyi Samsung szervizközpontoz.

Ne gyakoroljon erős nyomást vagy ütést a sütőre.

Ne tegye a sütőt törékeny tárgyak közelébe.

Ellenőrizze, hogy a feszültség, a frekvencia és az áramerősség megfelel-e a készülék műszaki leírásában foglaltaknak.

Szorosan csatlakoztassa a dugaszt a fali aljzathoz. Ne használjon elosztót, hosszabbító kábelt vagy áramátalakítót.

Ne akassza fel a tápkábelt fémtárgyra. A tápkábelt feltétlenül a tárgyak között vagy a sütő háta mögé vezesse el.

Ne használjon sérült csatlakozódugaszt, tápkábelt vagy laza fali aljzathoz. Sérült csatlakozódugasz vagy tápkábel esetén forduljon a helyi Samsung szervizközpontoz.

Ne öntsön vagy permetezzen vizet közvetlenül a sütőre.

Ne tároljon tárgyakat a sütő tetején, a sütő belsejében vagy a sütő ajtaján.

Ne permetezzen illékony anyagot, például rovarirtót a sütőre.

Ne tároljon gyúlékony anyagokat a sütőben. Mivel az alkoholgőz hozzáérhet a sütő forró részeihez, az alkoholtartalmú ételek és italok melegítésekor különös gonddal járjon el.

A gyermekeket az ajtó megütheti, vagy becsípheti az ujjukat. Az ajtó nyitása/bezsukása közben ne tartózkodjanak gyermekek a közelben.

## A mikrohullámú melegítéssel kapcsolatos figyelmeztetések

Italok mikrohullámú melegítésekor előfordulhat, hogy a kitoró erejű forrás késleltetve jelentkezik, ezért óvatosan fogja meg az edényt. Mielőtt hozzáérne, az italt előbb mindig hagyja állni legalább 20 másodpercig. Szükség esetén melegítés közben keverje meg. Melegítés után mindig keverje meg. Ha megégette magát, az alábbi elsősegély-utasítások szerint járjon el:

1. Tartsa a megégett bőrfelületet legalább 10 percig hideg vízbe.
2. Fedje le tiszta, száraz kötszerrel.
3. Ne használjon semmilyen krémet, olajat vagy testápolót.

Ne helyezze a tálcát vagy a rácsot vízbe közvetlenül használat után, mert megrongálódhat.

Ne használja a sütőt bő olajban kisütött ételek készítésére, mert az olaj hőmérséklete nem szabályozható. Emiatt a forró olaj hirtelen kifuthat.



## Biztonsági előírások

### A mikrohullámú sütőre vonatkozó óvintézkedések

Kizárólag mikrohullámú sütőben használható eszközöket használjon. Ne használjon fém edényeket, arany vagy ezüst szegéllyel díszített tányérokat, nyársat stb.

Távolítsa el a lezárásra használt drótoakat. Elektromos kislülést okozhatnak.

A sütőben ne szárítson újságpapírt vagy ruhát.

Kisebb mennyiségű ételeket rövidebb ideig melegítsen, nehogy túlmelegedjen vagy megégjen az étel.

A tápkábelt és a csatlakozóaljzatot tartsa távol a víztől és hőforrásoktól.

Ne melegítsen tojást héjastul vagy főtt tojást, mert robbanásveszélyes. Ne melegítsen légmentesen zárt vagy vákuumsomagolású edényeket, diót, paradicsomot stb.

A szellőzőnyílásokat ne takarja le se konyharuhával, se papírral. Tűzet okozhat. A sütő túlmelegedhet, és automatikusan kikapcsolhat. A sütő ilyenkor egészen addig kikapcsolva marad, amíg kellőképpen le nem hűl.

Amikor kivesszi az ételt a sütőből, mindig használjon edényfogó kesztyűt.

A folyadékokat a melegítési idő felénél, illetve annak lejártával keverje meg, melegítés után pedig hagyja őket legalább 20 másodpercig állni a robbanásszerű forrás elkerülése érdekében.

Az ajtó kinyitásakor álljon kartávolságra a sütőtől, nehogy leforrassa a kiáramló forró levegő vagy gőz. Ne kapcsolja be a sütőt, ha az üres. A sütő biztonsági okokból 30 percre automatikusan kikapcsol. Azt javasoljuk, hogy mindig tartson egy pohár vizet a sütő belsejében, hogy az elnyelje a mikrohullámú energiát, ha a sütőt véletlenül elindítaná valaki.

A sütő elhelyezésekor biztosítsa az útmutatóban előírt szabad helyet. (Lásd „A mikrohullámú sütő üzembe helyezése” című részt.)

Körültekintően járjon el, ha további elektromos berendezéseket csatlakoztat a sütő közelében levő aljzatokba.

### A mikrohullámú működésre vonatkozó óvintézkedések

Az alábbi biztonsági óvintézkedések elmulasztása esetén káros mikrohullámúenergia-kisugárzásnak teszi ki magát és a környezetét.

- Ne üzemeltesse a sütőt nyitott ajtóval. Ne babráljon a biztonsági reteszekkel (az ajtózár kallantyúival). Ne helyezzen semmilyen tárgyat a biztonsági retesz nyílásaiba.
- Ne helyezzen semmit a sütő ajtaja és homlokfelülete közé, és ne hagyja, hogy étel- vagy tisztítószer-maradék rakódjon le a tömítőfelületekre. Ügyeljen az ajtó és az ajtó tömítés felületének tisztaságára. Használat után először nedves, majd puha, száraz ronggyal törölje le a felületeket.
- Ne kapcsolja be a sütőt, ha az megsérült. Ne üzemeltesse addig, amíg egy képzett szakember meg nem javította.  
**Fontos:** a sütő ajtaja megfelelően legyen bezárva. Az ajtó ne legyen görbe; az ajtózsanérok ne legyenek eltörve vagy kilazulva; az ajtó tömítések és a tömítőfelületek legyenek épek.
- A módosításokat és javításokat csak képzett szakember végezheti el.



## Korlátozott garancia

Ha a készülék alkatrészeinek cseréjére vagy a készülék hibájának kijavítására a vásárló hibájából van szükség, a Samsung szervizdíjat számol fel. Ez a kikötés a következő esetekre vonatkozik:

- Behorpadt, megkarcolt vagy törött ajtó, fogantyú, külső panel vagy kezelőpanel.
- Törött vagy hiányzó tálca, görgő, összekötőelem vagy rács.

A sütőt csak rendeltetészerűen, a jelen útmutatóban leírt módon használja. Az útmutatóban olvasható Figyelmeztetések és Biztonsági utasítások nem térnek ki minden lehetséges helyzetre. A sütő üzembe helyezése, karbantartása és működtetése során a felhasználó felelőssége, hogy ésszerűen, elővigyázatosan és megfontoltan járjon el.

Mivel az itt szereplő utasítások több különböző típusra vonatkoznak, az Ön mikrohullámú sütőjének tulajdonságai némileg eltérhetnek az útmutatóban leírtaktól, és előfordulhat, hogy nem minden figyelmeztetés vonatkozik Önre. Ha kérdése vagy panasza van, forduljon a helyi Samsung szervizközponthoz, vagy kérjen segítséget és tájékoztatást online, a [www.samsung.com](http://www.samsung.com) oldalon. A sütőt csak ételek melegítésére használja. Háztartási célokra készült. Ne melegítsen benne textíliát vagy magvakkal töltött párnát. A gyártó nem felelős a sütő helytelen vagy nem rendeltetészerű használatából eredő károkért.

A sütőt mindig tartsa tisztán és jó állapotban, különben sérül a sütő felülete, és veszélyes helyzetek alakulhatnak ki.

## A termékcsoporthoz meghatározása

Jelen termék az ISM B osztályú/2. csoportnak megfelelő berendezés. A 2. csoportba tartoznak az anyagkezelés céljából a rádiófrekvenciás energiát elektromágneses sugárzás formájában létrehozó és/vagy felhasználó ISM berendezések, továbbá az EDM és az ívhegesztő berendezések.

A B osztályba tartoznak az otthoni használatra szánt berendezések, illetve az olyan létesítmények számára szánt berendezések, amelyek közvetlenül a háztartásokat ellátó alacsony feszültségű hálózatra csatlakoznak.

## A termék hulladékba helyezésének módszere (WEEE – Elektromos és elektronikus berendezések hulladékai)



(A szelektív gyűjtő rendszerekkel rendelkező országokban használható) Ez a jelzés a terméken, tartozékain vagy dokumentációján arra utal, hogy hasznos élettartama végén a terméket és elektronikus tartozékait (pl. töltőegység, fejhallgató, USB kábel) nem szabad a háztartási hulladékkal együtt kidobni. A szabálytalan hulladékba helyezés által okozott környezet- és egészségkárosodás megelőzése érdekében ezeket a tárgyakat különítse el a többi hulladéktól, és felelősségteljesen gondoskodjon az újrahasznosításukról az anyagi erőforrások fenntartható újrafelhasználásának elősegítése érdekében.

A háztartási felhasználók a termék forgalmazójától vagy a helyi önkormányzati szervektől kérjenek tanácsot arra vonatkozóan, hová és hogyan vihetik el az elhasznált termékeket a környezetvédelmi szempontból biztonságos újrahasznosítás céljából.

Az üzleti felhasználók lépjenek kapcsolatba szállítójukkal, és vizsgálják meg az adásvételi szerződés feltételeit. Ezt a terméket és tartozékait nem szabad az egyéb közületi hulladékkal együtt kezelni.

További információkért a Samsung környezetvédelmi kötelezettségvállalásairól és termékspecifikus szabályozási kötelezettségeiről, pl. REACH, WEEE, telepek, látogasson el a [samsung.com/uk/aboutsamsung/samsungelectronics/corporatecitizenship/data\\_corner.html](http://samsung.com/uk/aboutsamsung/samsungelectronics/corporatecitizenship/data_corner.html) oldalra.

# Üzembe helyezés

## Tartozékok

A megvásárolt típustól függően a készülékkel együtt számos, többféleképpen alkalmazható tartozékot kap.

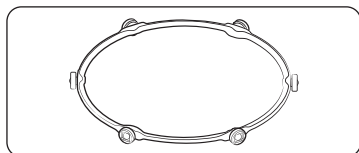

**01 Görgős gyűrű:** a sütő közepére kell helyezni. A görgős gyűrű tartja a forgótányért.

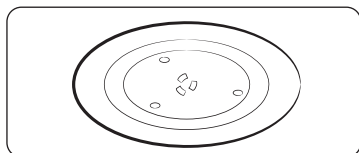

**02 Forgótányér:** a görgős gyűrűre kell helyezni úgy, hogy közepe az összekötőelemre illeszkedjen. A forgótányér tölti be a fő főzőfelület szerepét; mosogatáshoz könnyen kivethető.

### VIGYÁZAT

**NE** használja a mikrohullámú sütőt a görgős gyűrű és a forgótányér nélkül.

## Forgótányér

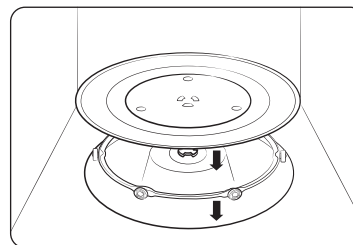

Távolítson el minden csomagolóanyagot a sütő belsejéből. Helyezze be a görgős gyűrűt és a forgótányért. Ellenőrizze, hogy a forgótányér akadálymentesen forog-e.

# Karbantartás

## Tisztítás

Annak elkerülése érdekében, hogy szennyeződés halmozódjon fel a sütő belsejében, rendszeresen tisztítsa ki a sütőt. Minden esetben fordítson különös figyelmet az ajtóra, az ajtó szigetelésére, illetve a forgótányérra és a görgős gyűrűre (meghatározott modellek esetén).

Ha az ajtó nem nyílik és csukódik be könnyedén, első lépésként ellenőrizze, hogy az ajtószigetelések nem szennyezettek-e. Egy szappanos vízbe mártott puha segítségével tisztítsa meg a sütő belső és külső oldalait. Öblítse le, majd szárítsa ki a sütőt.

### Kellemetlen szagokat okozó makacs szennyeződések eltávolítása

1. Helyezzen egy pohár hígított citromlevet az üres sütő forgótányéjára.
2. Melegítse a sütőt 10 percre a maximális teljesítményen.
3. A ciklus befejezését követően várja meg, amíg a sütő lehül. Ezt követően nyissa ki az ajtót, majd tisztítsa meg a belsejét.

### Elfordítható fűtőegységgel rendelkező modellek tisztítása

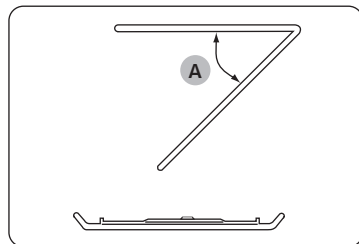

A sütőtér felső részének letisztításához eressze le a felső fűtőelemet 45°-kal (A) a képen látható módon. Ez elősegíti a felső felület megtisztítását. Ha végezt, helyezze vissza a felső fűtőelemet.

### ⚠ VIGYÁZAT

- Tartsa tisztán az ajtót és az ajtó szigetelését, ezzel biztosítva az ajtó sima nyitását és bezárását. Ellenkező esetben a sütő élettartama lecsökkenhet.
- Vigyázzon, hogy ne fröcsköljön víz a sütő nyílásaiba.
- Ne használjon súrolószereket vagy vegyszereket a tisztításhoz.
- A sütő minden egyes használatát követően, enyhe tisztítószerezrel tisztítsa meg a sütőtérrel, miután lehült.

## Csere (javítás)

### ⚠ FIGYELMEZTETÉS

A sütő nem tartalmaz a felhasználó által cserélhető alkatrészeket. Ne próbálja meg saját maga kicserélni vagy megjavítani a sütőt.

- A zsanérok, a szigetelés és/vagy az ajtó meghibásodása esetén vegye fel a kapcsolatot egy képzett szerelővel vagy a helyi Samsung szervizközponttal.
- Amennyiben az izzó cseréjére van szükség, vegye fel a kapcsolatot a helyi Samsung szervizközponttal. Ne cserélje ki saját maga.
- Amennyiben a sütő burkolatának külső részével van probléma, első lépésként húzza ki a tápkábelt a konnektorból, majd vegye fel a kapcsolatot egy helyi Samsung szervizközponttal.

### Védelem a sütő hosszú ideig történő mellőzése esetén

Ha hosszú ideig nem használja a sütőt, húzza ki a tápkábelt és vigye a sütőt egy száraz, pormentes helyre. A sütő belsejében felgyülemelő por és nedvesség negatívan befolyásolhatja a sütő teljesítményét.

# A sütő jellemzői

## Sütő

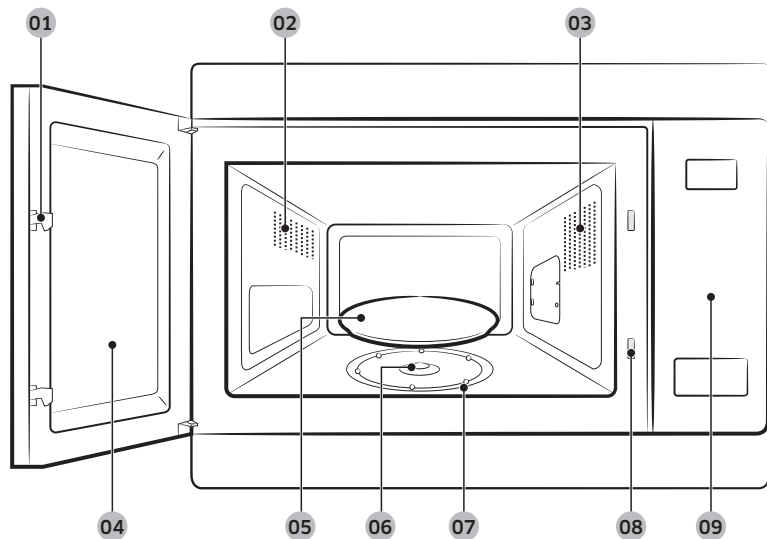

- |                      |                               |                  |
|----------------------|-------------------------------|------------------|
| 01 Ajtózár kallantyú | 02 Szellőzőnyílások           | 03 Világítás     |
| 04 Ajtó              | 05 Forgótányér                | 06 Összekötőelem |
| 07 Görgős gyűrű      | 08 Biztonsági retesz nyílásai | 09 Kezelőpanel   |

## Kezelőpanel

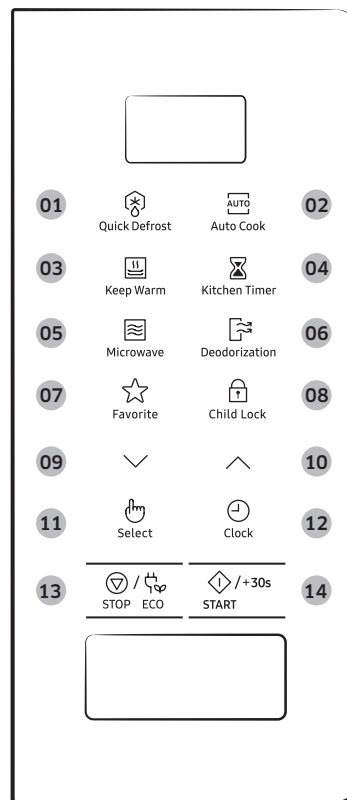

- |  |  |
|--|--|
| 01 Quick Defrost (Gyorskiolvasztás)      | 02 Auto Cook (Automatikus főzés)         |
| 03 Keep Warm (Melegen tartás)            | 04 Kitchen Timer (Konyhai időzítő)       |
| 04 Kitchen Timer (Konyhai időzítő)       | 05 Microwave (Mikrohullám)               |
| 05 Microwave (Mikrohullám)               | 06 Deodorization (Szagtelenítés)         |
| 06 Deodorization (Szagtelenítés)         | 07 Favorite (Kedvencek)                  |
| 07 Favorite (Kedvencek)                  | 08 Child Lock (Gyermekekzár)             |
| 08 Child Lock (Gyermekekzár)             | 09 Le                                    |
| 09 Le                                    | 10 Fel                                   |
| 10 Fel                                   | 11 Select (Kiválasztás)                  |
| 11 Select (Kiválasztás)                  | 12 Clock (Óra)                           |
| 12 Clock (Óra)                           | 13 STOP/ECO (LEÁLLÍTÁS/ENERGIATAKARÉKOS) |
| 13 STOP/ECO (LEÁLLÍTÁS/ENERGIATAKARÉKOS) | 14 START/+30s (INDÍTÁS/+30mp)            |

# A sütő használata

## A mikrohullámú sütő működése

A mikrohullámok nagyfrekvenciás elektromágneses hullámok; az általuk keltett energia hatására az étel forma- vagy színváltozás nélkül fő vagy melegszik meg.

A mikrohullámú sütőt a következőkre használhatja:

- Kiolvasztás
- Melegítés
- Sütés, főzés

Főzési elv.

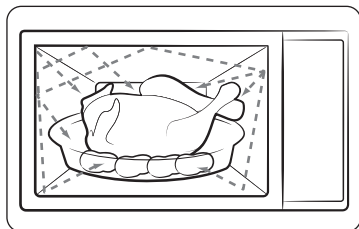

1. A magnetron által termelt mikrohullámok visszatükröződnek a belső térben, és a forgótányéron forgó ételben egyenletesen oszlanak el. Így az étel egyenletesen sül át.
2. A mikrohullámok kb. 2,5 cm mélységig hatolnak az ételbe. Ezután a hőnek az étel belsejében történő eloszlásával folytatódik a főzés.
3. A főzési idők a használt edény és az étel tulajdonságai szerint változnak:
  - Mennyiség és sűrűség
  - Víztartalom
  - Kiindulási hőmérséklet (fagyasztott vagy nem)

### VIGYÁZAT

Mivel az étel közepét a hőeloszlás főzi meg, a főzés még az étel sütőből való kivétele után is folytatódik. Ezért be kell tartani a receptekben és a jelen kézikönyvben előírt pihentetési időket, hogy biztosítsa:

- Hogy az étel közepén is egyenletes átsüljön/megfőjön.
- Hogy az étel mindenhol egyforma hőmérsékletű legyen.

## A sütő működésének ellenőrzése

A következő egyszerű eljárással ellenőrizheti, hogy sütője megfelelően működik-e. Ha kétségei vannak, tekintse meg a „Hibaelhárítás” című részt a 24. oldalon.

### MEGJEGYZÉS

A sütőt megfelelő fali aljzatba kell csatlakoztatni. A forgótányérnak a sütőben kell lennie. A maximálistól (100 % - 850 W) eltérő teljesítményszint alkalmazásakor a víz hosszabb idő alatt forr fel.

Nyissa ki a sütő ajtaját. Helyezzen a forgótányérra egy pohár vizet. Csukja be az ajtót.

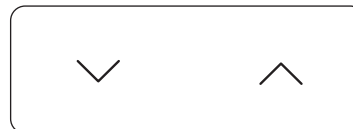

Az **Fel** vagy a **Le** gomb megfelelő számú megnyomásával állítsa be az időt 4 vagy 5 percre. A sütő 4 vagy 5 percig melegíti a vizet. Ennyi idő alatt a víznek fel kell forrnia.

# A sütő használata

## Főzés/Melegítés

A következő eljárás ismerteti az étel főzésének vagy melegítésének folyamatát.

### ⚠ VIGYÁZAT

- MINDIG ellenőrizze a főzési beállításokat, mielőtt a sütőt felügyelet nélkül hagyná.
- A maximális Microwave (Mikrohullám) idő 99 perc.

Nyissa ki a készülék ajtaját. Helyezze az ételt a forgótányér közepére. Csukja be az ajtót. Soha ne kapcsolja be a sütőt üresen.



1. Nyomja meg a **Microwave (Mikrohullám)** gombot. A 850 W-os (maximális főzési teljesítmény) kijelzés jelenik meg:  
 (Mikrohullám üzem mód)

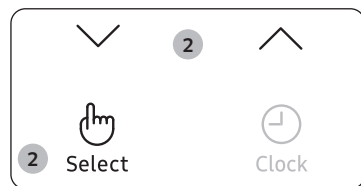

2. Az **Fel** vagy a **Le** gomb megnyomásával válassza ki a megfelelő teljesítményszintet. (További információk a teljesítményszint-táblázatban olvashatók.) Ezt követően nyomja meg a **Select (Kiválasztás)** gombot.

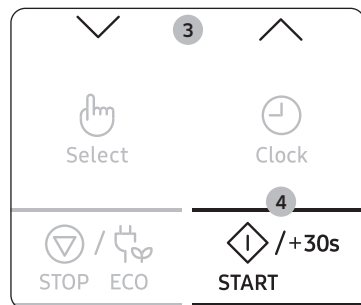

3. Az **Fel** vagy a **Le** gomb megnyomásával állítsa be az elkészítési időt. A kijelzőn megjelenik az elkészítési idő.
4. Nyomja meg a **START/+30s (INDÍTÁS/+30mp)** gombot. A sütő világítása bekapcsol, és a forgótányér forogni kezd. A főzés megkezdődik, majd amikor befejeződött:
  - 1) A sütő négyszer sípol.
  - 2) Az emlékeztető jelzés 3 alkalommal sípol (percenként egyszer).
  - 3) A kijelző ismét a pontos időt mutatja.

## Az idő beállítása

Amikor a készülék áram alá kerül, a kijelzőn automatikusan megjelenik a „88:88”, majd a „12:00” felirat.

Állítsa be a pontos időt. Az idő kijelzése történhet 12 vagy 24 órás formátumban. Az órát a következő alkalmakkor kell beállítani:

- A mikrohullámú sütő első üzembe helyezésekor
- Áramszünetet követően

### 📖 MEGJEGYZÉS

Ne feledje átállítani az órát a nyári, illetve téli időszámítás kezdetekor.



1. Nyomja meg a **Clock (Óra)** gombot.

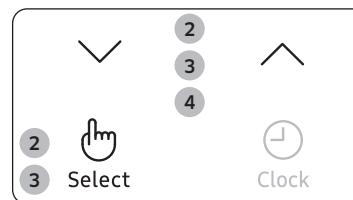

2. Az **Fel** vagy a **Le** gomb megnyomásával állítsa be a 12 vagy 24 órás formátumot. Ezt követően nyomja meg a **Select (Kiválasztás)** gombot.
3. Az óra beállításához nyomja meg az **Fel** vagy a **Le** gombot. Ezt követően nyomja meg a **Select (Kiválasztás)** gombot.

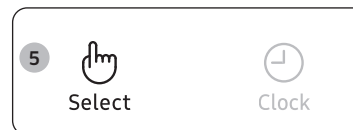

4. A perc beállításához nyomja meg az **Fel** vagy a **Le** gombot.
5. Ha a pontos idő látható, nyomja meg a **Select (Kiválasztás)** gombot; ezzel elindítja az órát. Ha a mikrohullámú sütő nincs használatban, a kijelzőn a pontos idő látható.

## Teljesítményszintek és elkészítési idők

A teljesítményszint funkció lehetővé teszi, hogy az eloszlandó energia mennyiségét, tehát az étel megfőzéséhez vagy felmelegítésének idejét az étel típusához és mennyiségéhez igazítsa. Hat teljesítményszint közül választhat.

Teljesítményszint	Százalékarány	Teljesítmény
MAGAS	100 %	850 W
KÖZEPESEN MAGAS	71 %	600 W
KÖZEPES	53 %	450 W
KÖZEPESEN ALACSONY	35 %	300 W
KIOLVASZTÁS	21 %	180 W
ALACSONY	12 %	100 W

A kézikönyvben és a receptekben megadott főzési idők a jelzett specifikus teljesítményszinteknek felelnek meg.

Ha az Ön választása...	Akkor a főzési idő...
Magasabb teljesítményszint	Csökkentse
Alacsonyabb teljesítményszint	Növelje

## Gyorsindítás

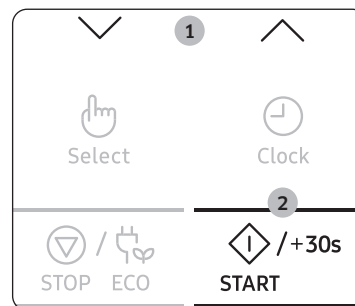

1. Helyezze az ételt a sütőbe. Ezután az **Fel** és a **Le** gombokkal állítsa be az elkészítési időt. A kijelzőn megjelenik az elkészítési idő.
2. Nyomja meg a **START/+30s (INDÍTÁS/+30mp)** gombot.  
A **Microwave (Mikrohullám)** üzemmód (850 W) elindul. Amikor befejeződött:
  - 1) A sütő négyszer sípol.
  - 2) Az emlékeztető jelzés 3 alkalommal sípol (percenként egyszer).
  - 3) A kijelző ismét a pontos időt mutatja.

## Az elkészítési idő beállítása

Az elkészítési idő növeléséhez nyomja meg a **START/+30s (INDÍTÁS/+30mp)** gombot annyiszor, ahányszor 30 másodpercből áll a beállítani kívánt idő.

Microwave (Mikrohullám) üzemmódban a **START/+30s (INDÍTÁS/+30mp)** gomb megnyomásával növelheti az elkészítési időt.

- Az ajtót kinyitva bármikor ellenőrzi, hogyan halad a főzés
- A hátralévő főzési időt növelése

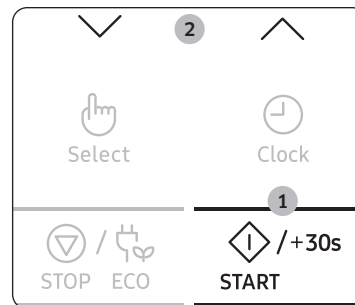

### 1. módszer

Az étel elkészítési idejének növeléséhez nyomja meg a **START/+30s (INDÍTÁS/+30mp)** gombot. A gomb minden megnyomása 30 másodperccel növeli az időt.

- **Példa:** Ha három perccel szeretné növelni az elkészítési időt, hatszor nyomja meg a **START/+30s (INDÍTÁS/+30mp)** gombot.

### 2. módszer

A kívánt elkészítési idő beállításához csak nyomja meg az **Fel** vagy a **Le** gombot.



# A sütő használata

## A főzés leállítása

A főzést bármikor leállíthatja, hogy az ételt:

- Ellenőrizhesse
- Átfordíthassa vagy megkeverhesse
- Állni hagyja

A főzés leállításához...	Művelet
Ideiglenesen	<ul style="list-style-type: none"><li>• Nyissa ki az ajtót vagy nyomja meg egyszer a <b>STOP/ECO (LEÁLLÍTÁS/ENERGIATAKARÉKOS)</b> gombot. A főzés leáll.</li><li>• A főzés folytatásához csukja be ismét az ajtót, és nyomja meg a <b>START/+30s (INDÍTÁS/+30mp)</b> gombot.</li></ul>
Teljesen	<ul style="list-style-type: none"><li>• Egyszer nyomja meg a <b>STOP/ECO (LEÁLLÍTÁS/ENERGIATAKARÉKOS)</b> gombot. A főzés leáll.</li><li>• Ha a főzési beállításokat törölni kívánja, nyomja meg még egyszer a <b>STOP/ECO (LEÁLLÍTÁS/ENERGIATAKARÉKOS)</b> gombot.</li></ul>

## Az energiatakarékos üzemmód beállítása

A sütő rendelkezik energiatakarékos üzemmóddal.



- Nyomja meg a **STOP/ECO (LEÁLLÍTÁS/ENERGIATAKARÉKOS)** gombot. Kikapcsol a kijelző.
- Az energiatakarékos üzemmód kikapcsolásához nyissa ki az ajtót, vagy nyomja meg a **STOP/ECO (LEÁLLÍTÁS/ENERGIATAKARÉKOS)** gombot. Ekkor a kijelzőn megjelenik a pontos idő. A sütő használatra kész.

### MEGJEGYZÉS

#### Automatikus energiatakarékos funkció

Ha a beállítást félbehagyja, és egyetlen funkciót sem választ ki, illetve a működés közben átmenetileg leállítja a készüléket, a rendszer 25 perc elteltével törli a funkciót, és megjelenik az óra.

Ha az ajtó nyitva van, 5 perc elteltével kikapcsol a sütőben a lámpa.

## A gyorskiolvasztás funkció használata

A **Quick Defrost (Gyorskiolvasztás)** funkció hús, baromfi, hal, fagyasztott zöldség és kenyér kiolvasztását teszi lehetővé. A kiolvasztási idő és a teljesítmény megválasztása automatikus. Mindössze a programot és a súlyt kell kiválasztania.

### MEGJEGYZÉS

Csak mikrohullámú sütőben használható edényeket használjon.

Nyissa ki a készülék ajtaját. Helyezze a fagyasztott ételt a forgótányér közepére. Csukja be az ajtót.

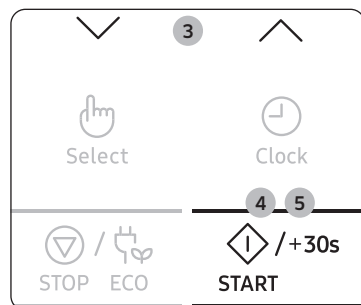
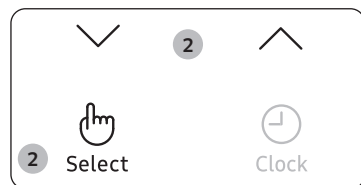

1. Nyomja meg a **Quick Defrost (Gyorskiolvasztás)** gombot.
2. Az **Fel** vagy a **Le** gombbal válassza ki az elkészítendő étel típusát. Ezt követően nyomja meg a **Select (Kiválasztás)** gombot.
3. Az adag méretének kiválasztásához nyomja meg az **Fel** vagy a **Le** gombot. (Lásd az oldalsó táblázatot.)
4. Nyomja meg a **START/+30s (INDÍTÁS/+30mp)** gombot.
  - Megkezdődik a kiolvasztás.
  - A kiolvasztás közben a sütő jelez, hogy emlékeztesse az étel megfordítására.
5. A kiolvasztás leállításához nyomja meg újra a **START/+30s (INDÍTÁS/+30mp)** gombot.
  - 1) A sütő négyszer sípol.
  - 2) Az emlékeztető jelzés 3 alkalommal sípol (percenként egyszer).
  - 3) A kijelző ismét a pontos időt mutatja.

Az alábbi táblázat különböző **Quick Defrost (Gyorskiolvasztás)** programokat, adagokat, várakozási időket és megfelelő javaslatokat mutat be. A kiolvasztás előtt távolítsa el minden csomagolóanyagot az ételmezerről. A húst, baromfit, halat, fagyasztott zöldséget vagy kenyeret helyezze lapos üvegtányérra vagy kerámiatányérra.

Kód	Étel	Adag	Tudnivalók
1	Hús	200-1500 g	A széleket takarja le alufóliával. Fordítsa át a húst, amikor a sütő hangjelzést ad. Ezt követően nyomja meg a <b>START/+30s (INDÍTÁS/+30mp)</b> gombot. A program marha-, bány-, sertéshúshoz, sült marhaszelethez, apróhúshoz és darált húshoz alkalmas. 20-60 percig hagyja állni.
2	Baromfi	200-1500 g	Takarja le a baromfi lábának és szárnyának végeit alufóliával. Fordítsa át a baromfit, amikor a sütő hangjelzést ad. Ezt követően nyomja meg a <b>START/+30s (INDÍTÁS/+30mp)</b> gombot. Ez a program egész csirke és a csirke részeinek melegítéséhez egyaránt használható. 20-60 percig hagyja állni.
3	Hal	200-1500 g	Takarja le az egész hal farkát alufóliával. Fordítsa át a halat, amikor a sütő hangjelzést ad. Ezt követően nyomja meg a <b>START/+30s (INDÍTÁS/+30mp)</b> gombot. Ezt a programot egész halhoz és szeletelt halhoz is használhatja. 20-60 percig hagyja állni.
4	Zöldség	200-1500 g	A fagyasztott zöldséget rendezze el egyenletesen egy lapos üvegtálban. Forgassa vagy keverje meg a fagyasztott zöldséget, amikor a sütő hangjelzést ad. Ezt követően nyomja meg a <b>START/+30s (INDÍTÁS/+30mp)</b> gombot. A program mindenféle fagyasztott zöldséghez megfelelő. 5-20 percig hagyja állni.

## A sütő használata

Kód	Étel	Adag	Tudnivalók
5	Kenyér	200-1500 g	Tegye a kenyeret fektetve sütőpapírra, és a sütő megfelelő hangjelzésére fordítsa át. Helyezze a süteményt egy kerámia tányérra, majd - ha lehet - fordítsa át, amikor a sütő jelez. Ezt követően nyomja meg a <b>START/+30s (INDÍTÁS/+30mp)</b> gombot. Ez a program alkalmas mindenféle szelet kenyér vagy egész cipó, valamint zsemle és péksütemények kiolvasztására. A zsemleket körben helyezze el. Ez a program alkalmas mindenféle kelt tésztából készült sütemény, piskóta, túró torta és vajastésza kiolvasztásához. Nem alkalmas vajas tészta, ropogós tészta, gyümölcsös és krémes sütemények, valamint csokoládéval bevont sütemények kiolvasztásához. 10-30 percig hagyja állni.

## Az automatikus főzés funkció használata

Az **Auto Cook (Automatikus főzés)** funkció 25 előre beprogramozott elkészítési időt kínál. Sem az elkészítési időt, sem a teljesítményszintet nem kell beállítani. Az adagok típusának beállításához nyomja meg az **Fel** vagy a **Le** gombot.

### ⚠ VIGYÁZAT

Csak mikrohullámú sütőben használható edényt használjon.

Először helyezze az ételt a forgótányér közepére, és csukja be az ajtót.

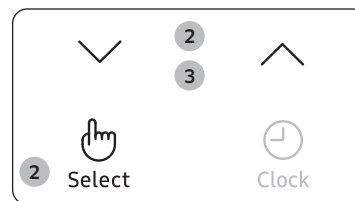
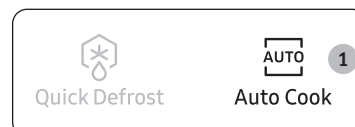

1. Nyomja meg az **Auto Cook (Automatikus főzés)** gombot.
2. Az **Fel** vagy a **Le** gombbal válassza ki az elkészítendő étel típusát. Ezt követően nyomja meg a **Select (Kiválasztás)** gombot.
  - 1) Vegyes tál
  - 2) Zöldségek és gabonafélék
  - 3) Baromfi és halak
  - 4) Puhítás/Olvasztás
3. Az **Fel** vagy a **Le** gombbal válassza ki az elkészítendő étel típusát. (Lásd az oldalsó táblázatot.)
4. Nyomja meg a **START/+30s (INDÍTÁS/+30mp)** gombot.  
A készülék az ételt a kiválasztott, előre beprogramozott beállítás szerint készíti el.
  - 1) A sütő négyszer sípol.
  - 2) Az emlékeztető jelzés 3 alkalommal sípol (percenként egyszer).
  - 3) A kijelző ismét a pontos időt mutatja.

## 1. Vegyes tál

Kód	Étel	Adag	Tudnivalók
1-1	Fagyasztott készételek	300-350 g	Tegye kerámiatányérba, és takarja le háztartási fóliával. Ez a program alkalmas a 3 összetevőből álló ételek melegítéséhez (pl. hús mártással, zöldség és egyféle köret, például burgonya, rizs vagy főtt tészta). 2-3 percig hagyja állni.
1-2	Fagyasztott készételek	400-450 g	
1-3	Fagyasztott vegetáriánus ételek	300-350 g	Tegye az ételt kerámiatányérba, és takarja le háztartási fóliával. Ez a program kétféle összetevőből (pl. tészta mártással vagy rizs zöldségekkel) álló ételekhez ideális. 2-3 percig hagyja állni.
1-4	Fagyasztott vegetáriánus ételek	400-450 g	

## 2. Zöldségek és gabonafélék

Kód	Étel	Adag	Tudnivalók
2-1	Zöldbab	250 g	Mossa és tisztítsa meg a zöldbabot. Egyenletesen oszlassa el a darabokat egy fedeles üvegtálban. 250 g-hoz adjon 30 ml (2 evőkanál) vizet. Helyezze a tálat a forgótányér közepére. Lefedve főzze. Elkészítés után keverje meg. 1-2 percig hagyja állni.
2-2	Spenót	150 g	Mossa és tisztítsa meg a spenótot. Tegye fedeles üvegtálba. Ne adjon hozzá vizet. Helyezze a tálat a forgótányér közepére. Lefedve főzze. Elkészítés után keverje meg. 1-2 percig hagyja állni.
2-3	Csöves kukorica	250 g	Mossa és tisztítsa meg a csöves kukoricát, és tegye ovális üvegtálba. Fedje le mikrohullámú sütőben használható háztartási fóliával és szurkálja meg a fóliát. 1-2 percig hagyja állni.

Kód	Étel	Adag	Tudnivalók
2-4	Barna rizs	125 g	Használjon nagy méretű hőálló üvegtálat fedővel. Adjon hozzá kétszer annyi hideg vizet (250 ml). Lefedve főzze. A pihentetési idő elején keverje meg, sózza és fűszerezze. 5-10 percig hagyja állni.
2-5	Teljes kiőrlésű makaróni	125 g	Használjon nagy méretű hőálló üvegtálat fedővel. Adjon hozzá 500 ml forrásban lévő vizet, egy csipetnyi sót, és jól keverje össze. Fedő nélkül főzze. A pihentetési idő elején keverje meg, utána alaposan csöpögtesse le. 1 percig hagyja állni.
2-6	Quinoa	125 g	Használjon nagy méretű hőálló üvegtálat fedővel. Adjon hozzá kétszer annyi hideg vizet (250 ml). Lefedve főzze. A pihentetési idő elején keverje meg, sózza és fűszerezze. 1-3 percig hagyja állni.
2-7	Bulgur	125 g	Használjon nagy méretű hőálló üvegtálat fedővel. Adjon hozzá kétszer annyi hideg vizet (250 ml). Lefedve főzze. A pihentetési idő elején keverje meg, sózza és fűszerezze. 2-5 percig hagyja állni.

# A sütő használata

## 3. Baromfik és halak

Kód	Étel	Adag	Tudnivalók
3-1	Csirkemell	300 g	Mossa meg a szeleteket és helyezze őket kerámiatálra. Takarja le mikrohullámú sütőben használható háztartási fóliával. Szurkálja meg a fóliát. Helyezze az edényt a forgótányérra. 2 percig hagyja állni.
3-2	Pulykamell	300 g	Mossa meg a szeleteket és helyezze őket kerámiatálra. Takarja le mikrohullámú sütőben használható háztartási fóliával. Szurkálja meg a fóliát. Helyezze az edényt a forgótányérra. 2 percig hagyja állni.
3-3	Friss halfilé	300 g	Mossa meg a halat, helyezze kerámiatálra, és locsolja meg egy evőkanál citromlével. Takarja le mikrohullámú sütőben használható háztartási fóliával. Szurkálja meg a fóliát. Helyezze az edényt a forgótányérra. 1-2 percig hagyja állni.
3-4	Friss lazacfilé	300 g	Mossa meg a halat, helyezze kerámiatálra, és locsolja meg egy evőkanál citromlével. Takarja le mikrohullámú sütőben használható háztartási fóliával. Szurkálja meg a fóliát. Helyezze az edényt a forgótányérra. 1-2 percig hagyja állni.
3-5	Friss garnéla	250 g	Mossa meg a garnélát, helyezze kerámiatálra, és locsolja meg egy evőkanál citromlével. Takarja le mikrohullámú sütőben használható háztartási fóliával. Szurkálja meg a fóliát. Helyezze az edényt a forgótányérra. 1-2 percig hagyja állni.
3-6	Friss pisztráng	200 g	Tegyen egy szelet friss halat egészben egy hóálló tálra. Szórja meg egy csipet sóval és fűszerekkel, és locsolja meg egy evőkanál citromlével. Takarja le mikrohullámú sütőben használható háztartási fóliával. Szurkálja meg a fóliát. Helyezze az edényt a forgótányérra. 2 percig hagyja állni.

## 4. Puhítás/Olvasztás

Kód	Étel	Adag	Tudnivalók
4-1	Vaj olvasztása	50 g	Vágja a vaját 3 vagy 4 darabra, és helyezze kis méretű üvegtálba. Ne fedje le. Elkészítés után keverje meg. 1-2 percig hagyja állni.
4-2	Vaj olvasztása	100 g	
4-3	Étcsokoládé olvasztása	50 g	Darabolja fel a csokoládét, és tegye kis méretű üvegtálba. Ne fedje le. Olvadás után keverje meg. 1-2 percig hagyja állni.
4-4	Étcsokoládé olvasztása	100 g	
4-5	Cukor olvasztása	25 g	Tegye a cukrot kis méretű üvegtálba. 25 gramm cukorhoz adjon 10 ml vizet, 50 grammhoz pedig 20 ml-t. Ne fedje le. Óvatosan vegye ki! Használjon sütőkesztyűt! Kanál vagy villa segítségével oszlassa el a karamellt sütőpapíron. Hagyja állni 10 percig, amíg meg nem szárad, majd távolítsa el a papírról.
4-6	Cukor olvasztása	50 g	
4-7	Vaj puhítása	50 g	Vágja a vaját 3 vagy 4 darabra, és helyezze kis méretű üvegtálba. Ne fedje le. 1-2 percig hagyja állni.
4-8	Vaj puhítása	100 g	

## A melegen tartás funkció használata

A **Keep Warm (Melegen tartás)** funkció a felszolgálásig melegen tartja az ételt. Ezen funkció segítségével a felszolgálásig melegen tarthatja az ételt.

### MEGJEGYZÉS

A Keep Warm (Melegen tartás) funkció alapértelmezett maximális ideje 99 perc.



1. Nyomja meg a **Keep Warm (Melegen tartás)** gombot.

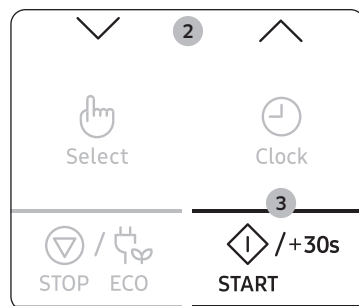

2. A melegítési idő beállításához nyomja meg az **Fel** vagy a **Le** gombot.
3. Nyomja meg a **START/+30s (INDÍTÁS/+30mp)** gombot.
  - Az étel melegítésének leállításához nyissa ki az ajtót, vagy nyomja meg a **STOP/ECO (LEÁLLÍTÁS/ENERGIATAKARÉKOS)** gombot.

### VIGYÁZAT

- Ne használja ezt a funkciót hideg ételek felmelegítésére. A programok a megsütött ételek sütés utáni melegen tartására használhatók.
- A Samsung nem javasolja, hogy túl sokáig (1 órán át) is melegen tartsa az ételeket, mert emiatt tovább fognak főni. A meleg ételek hamarabb mennek tönkre.
- Ne fedje le se fedővel, se fóliával.
- Az edények kiemeléséhez mindig használjon edényfogó kesztyűt!

## Várakozási idő beállítása (Konyhai időzítő)

A Kitchen Timer (Konyhai időzítő) a várakozási idő automatikus beállítására használható (mikrohullámú főzés nélkül).

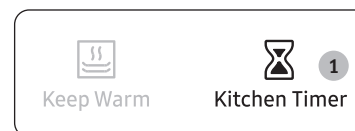

1. Nyomja meg a **Kitchen Timer (Konyhai időzítő)** gombot.



2. Az **Fel** vagy a **Le** gomb megnyomásával állítsa be a várakozási időt.



3. Nyomja meg a **START/+30s (INDÍTÁS/+30mp)** gombot.

A várakozási idő elindul. Amikor befejeződött:

- 1) A sütő négyszer sípol.
- 2) A kijelző ismét a pontos időt mutatja.

# A sütő használata

## A szagtalanítás funkció használata

Használja ezt a funkciót szagos ételek főzése után, vagy ha a sütő belsejében füst gyűlt fel.

Először tisztítsa meg a sütő belsejét.

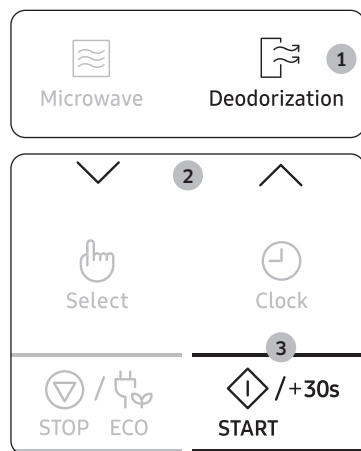

1. Nyomja meg a **Deodorization (Szagtalanítás)** gombot.
2. A szagtalanítási idő beállításához nyomja meg az **Fel** vagy a **Le** gombot.
3. Nyomja meg a **START/+30s (INDÍTÁS/+30mp)** gombot. Amint a művelet befejeződik, a sütő négyyszer sípol.

### MEGJEGYZÉS

- A szagtalanítás időtartamát 5 percen határozták meg. A **START/+30s (INDÍTÁS/+30mp)** gomb minden egyes megnyomásával a szagtalanítási idő 30 másodperccel növelhető.
- A szagtalanítás maximális időtartama 15 perc.

## A kedvencek funkció használata

Ha gyakran főz vagy melegít ugyanolyan típusú ételt, tárolhatja az elkészítési időt és a teljesítményszinteket a sütő memóriájában, így azokat nem kell minden egyes alkalommal újra beállítania.

Egyszerre két különböző beállítást tud tárolni.



1. Állítsa be a főzőprogramot (az elkészítési időt és teljesítményszintet) a szokásos módon. Ehhez szükség esetén tekintse meg ismét a „Főzés/Melegítés” című részt.
2. Nyomja meg a **Favorite (Kedvencek)** gombot, majd az **Fel** vagy a **Le** gomb megnyomásával válassza ki a menteni kívánt programot.
  - P1: Első beállítás
  - P2: Második beállítás
3. A beállítás befejezéséhez nyomja meg a **Select (Kiválasztás)** gombot. A program azonnali elindításához a **START/+30s (INDÍTÁS/+30mp)** gombot is megnyomhatja. Ezzel beállításait a sütő memóriája tárolta.

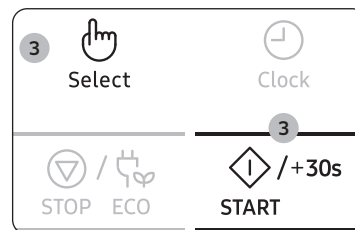

### MEGJEGYZÉS

Példa: Ha szeretné eltárolni a 600 W-os és 3 perces Microwave (Mikrohullám) üzemmódot a P1-re.

1. Nyomja meg a **Microwave (Mikrohullám)** gombot.
2. Az **Fel** vagy a **Le** gomb megnyomásával állítsa be a készüléket 600 W-ra. Ezt követően nyomja meg a **Select (Kiválasztás)** gombot.
3. Az **Fel** vagy a **Le** gomb megnyomásával állítsa be az elkészítési időt 3 percre.
4. Nyomja meg a **Favorite (Kedvencek)** gombot, majd válassza ki a P1 lehetőséget.
5. A beállítás befejezéséhez nyomja meg a **Select (Kiválasztás)** vagy a **START/+30s (INDÍTÁS/+30mp)** gombot.

## A kedvencek beállítás használata

Először helyezze az ételt a forgótányér közepére, és csukja be az ajtót.



1. Nyomja meg a **Favorite (Kedvencek)** gombot, majd az **Fel** vagy a **Le** gomb megnyomásával válassza ki a programot.

- P1: Első beállítás
- P2: Második beállítás



2. Nyomja meg a **START/+30s (INDÍTÁS/+30mp)** gombot.  
Az étel a kívánt módon elkészült.

## A gyermekzár funkció használata

A mikrohullámú sütő speciális gyermekzár programmal rendelkezik, amely lehetővé teszi a sütő „lezárását”, nehogy a gyerekek vagy a készülék használatában nem járatos személyek azt véletlenül bekapcsolják.

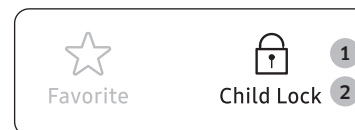

1. 3 másodpercig tartsa lenyomva a **Child Lock (Gyermekezár)** gombot.
  - A sütő most le van zárva (semmilyen funkciót nem lehet kiválasztani).
  - A kijelzőn megjelenik az „L” jelzés.



2. A sütő zárjának feloldásához 3 másodpercig tartsa lenyomva a **Child Lock (Gyermekezár)** gombot.  
A sütő rendeltetésszerűen használható.

## A hangjelzés kikapcsolása

A sütő hangjelzését bármikor kikapcsolhatja.

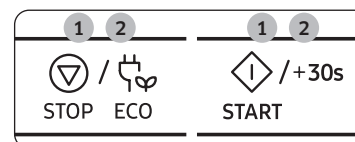

1. Nyomja meg egyszerre a **STOP/ECO (LEÁLLÍTÁS/ ENERGIATAKARÉKOS)** és a **START/+30s (INDÍTÁS/+30mp)** gombot.  
A sütő a továbbiakban a művelet végén nem ad hangjelzést.
2. A hangjelzés visszakapcsolásához nyomja meg ismét egyszerre a **STOP/ECO (LEÁLLÍTÁS/ ENERGIATAKARÉKOS)** és a **START/+30s (INDÍTÁS/+30mp)** gombot.  
A sütő visszatér a rendes üzemhez.



## A mikrohullámú sütőben használható edények

Ahhoz, hogy a mikrohullámú sütőben sütni vagy főzni lehessen, fontos, hogy a mikrohullámok be tudjanak hatolni az ételbe anélkül, hogy a felhasznált edény visszaverné vagy elnyelné azokat. Ezért fontos, hogy körültekintően válassza ki az edényeket. Ha az edény mikrohullámú sütőben használható jelöléssel van ellátva, nincs oka aggodalomra.

Az alábbi táblázat felsorolja a különböző edénytípusokat és azt, hogy azok használhatók-e mikrohullámú sütőben, és ha igen, akkor hogyan.

Főzőeszköz	Mikrohullámú sütőben használható	Megjegyzések
Alufólia	✓X	Kis mennyiségekben használható egyes területek túlsülése ellen. Ívkiülés keletkezhet, ha a fólia túl közel van a sütő falához, vagy, ha túl sok fóliát használ.
Pirítótányér	✓	8 percnél tovább előmelegíteni nem szabad.
Porcelán és agyagedény	✓	A porcelán, a cserép, a fajansz és csontporcelán edények általában alkalmazhatók a mikrohullámú sütőben, feltéve, hogy nincs rajtuk fém díszítés.
Eldobható poliészter ételdobozok	✓	Egyes fagyasztott ételeket ilyenekbe csomagolják.
Gyorsételek csomagolása		
• Polisztírol poharak, tartók	✓	Használhatók étel melegítésére. A túlmelegítéstől a polisztírol megolvadhat.
• Papírzacskók vagy újságpapír	X	Tűzet foghat.
• Újrahasznosított papír vagy fémszegélyek	X	Ívkiülést okozhat.
Üvegedény		
• Főző- és tárolóedény egyben	✓	Használható, ha nincs rajta fém díszítés.

Főzőeszköz	Mikrohullámú sütőben használható	Megjegyzések
• Finomüveg edények	✓	Ételek és italok melegítésére használható. A finom üveg eltörhet vagy megrepedhet hirtelen melegítéskor.
• Befőttes üvegek	✓	A fedelét le kell venni. Csak melegítésre használható.
Fém		
• Edények	X	Ívkiülést vagy tüzet okozhat.
• Fagyasztózacskó zárószalagja	X	
Papír		
• Tányér, pohár, szalvéta, papírtörülköző	✓	Rövid főzési és melegítési időhöz. A főlősleges nedvesség felszívására is használható.
• Újrahasznosított papír	X	Ívkiülést okozhat.
Műanyag		
• Edények	✓	Különösen hőálló műanyag esetén. Bizonyos egyéb műanyagok magas hőmérsékleten eldeformálódhatnak vagy elszíneződhetnek. Melamin műanyagok használata tilos.
• Háztartási fólia	✓	A nedvesség megtartására használható. Az étellel nem érintkezhet. Óvatosan távolítsa el a fóliát, mert forró gőz szállhat fel.
• Fagyasztózacskók	✓X	Csak ha főzhető vagy sütőben használható. Ne legyen hermetikusan zárt. Szükség esetén villával szurkálja meg.
Zsírpaper vagy sütőpapír	✓	A nedvességtartalom megőrzésére és a kifröccsenés megelőzésére alkalmazható.

✓ : Ajánlott      ✓X : Körültekintően használja      X : Nem biztonságos

# Sütési útmutató

## Mikrohullámok

A mikrohullámú energia gyakorlatilag áthatol az ételen, és annak víz-, zsír- és cukortartalma magába szívja. Az étel molekulái a mikrohullámok hatására gyors mozgást folytatnak. A gyors mozgás sűrűldést kelt, és az ebből származó hő hatására puhul meg az étel.

## Sütés, főzés

### Mikrohullámú sütéshez és főzéshez alkalmas edények:

Az edénynek a maximális hatások érdekében át kell engednie a mikrohullámokat. A mikrohullámokat a fém, például a rozsdamentes acél, az alumínium és a réz visszaveri, akadálytalanul át tudnak azonban hatolni a kerámián, üvegen, porcelánon és műanyagban, éppúgy, mint a papíron és a fán. Ezért az ételt nem szabad fémedényekben készíteni.

### Mikrohullámú sütéshez és főzéshez felhasználható élelmiszerek:

Mikrohullámú főzéshez számos ételféleség alkalmas, többek között a friss vagy fagyasztott zöldség, gyümölcs, tészta, rizs, gabona, bab, hal és hús. Mikrohullámú sütőben készíthet mártásokat, tejsodót, levest, gőzölt pudingot, befőttet és csatnit is. Általában véve a mikrohullámú főzés ideális minden olyan ételhez, amelyet rendszeren tűzhelyen készítené el. Például vaj vagy csokoládé olvasztása (lásd a tippeket, technikákat és javaslatokat tartalmazó fejezetet).

### Az étel lefedése főzéskor

Nagyon lényeges az étel lefedése főzés közben, mivel az elpárolgó vízből képződő gőz hozzájárul a főzés folyamatához. Az étel különbözőképpen letakarható, például kerámiatányérral, műanyag fedéllel vagy mikrohullámú sütőben használható háztartási fóliával.

### Pihentetési idők

A főzés befejeztével fontos az ételt állni hagyni, hogy a hőmérséklet az étel belsejében egyenletes legyen.

### Folyadékok és ételek melegítése

Melegítési útmutatóul az alábbi táblázatban megadott teljesítményszinteket és időtartamokat vegye figyelembe.

Étel	Adag	Be-/kikapcsolás	Idő (perc)
Italok (kávé, tea, víz)	150 ml (1 csésze)	850 W	1-1½
	250 ml (1 bögre)		1½-2
<b>Tudnivalók</b> Töltse csészékbe, és fedetlenül melegítse. Helyezze a csészét/bögrét a forgótányér közepére. A várakozási idő alatt hagyja őket a mikrohullámú sütőben, és jól keverje meg őket. 1-2 percig hagyja állni.			
Leves (mélyhűtött)	250 g	850 W	3-3½
	<b>Tudnivalók</b> Töltse ki mély kerámiatálba. Fedje le műanyag fedővel. Melegítés után jól keverje meg. Tálalás előtt újra keverje meg. 2-3 percig hagyja állni.		
Ragu (mélyhűtött)	350 g	600 W	5½-6½
	<b>Tudnivalók</b> A ragut szedje ki mély kerámiatálba. Fedje le műanyag fedővel. Melegítés közben időnként, pihentetés és tálalás előtt újra keverje meg. 2-3 percig hagyja állni.		
Tészta szósszal (mélyhűtött)	350 g	600 W	4½-5½
	<b>Tudnivalók</b> A tésztát (pl. spagetti vagy tojásos metélt) szedje ki kerámia lapostányérra. Takarja le mikrohullámú sütőben használható háztartási fóliával. Tálalás előtt keverje meg. 3 percig hagyja állni.		
Töltött tészta szósszal (mélyhűtött)	350 g	600 W	5-6
	<b>Tudnivalók</b> A töltött tésztát (pl. ravioli, tortellini) szedje ki mély kerámiatálba. Fedje le műanyag fedővel. Melegítés közben időnként, pihentetés és tálalás előtt újra keverje meg. 3 percig hagyja állni.		
Vegyes tál (mélyhűtött)	350 g	600 W	5½-6½
	<b>Tudnivalók</b> Állítson össze egy 2-3 mélyhűtött összetevőből álló fogást egy kerámia tányéron. Fedje le mikrohullámú sütőben használható háztartási fóliával. 3 percig hagyja állni.		
Tészta (fagyasztott) (cannelloni, makaróni, lasagne)	400 g	1. lépés: 450 W 2. lépés: 180 W	15-15½ 2-3
	<b>Tudnivalók</b> A fagyasztott tésztát tegye kis méretű, lapos, szögletes, hőálló üvegtálba. Az edényt helyezze közvetlenül a forgótányérra. 2-3 percig hagyja állni.		

# Hibaelhárítás

## Hibaelhárítás

Ha a felsorolt problémák bármelyike felmerülne, az alábbi megoldások szerint járjon el.

Probléma	Ok	Teendő
<b>Általában</b>		
A gombok nem nyomhatók le teljesen.	Idegen anyag került a gombok közé.	Távolítsa el az idegen anyagot, majd próbálja meg újra.
	Érintógombos modellek esetén: A külső rész nedves.	Törölje le a nedvességet a külső részről.
	A gyerekszár aktív.	Kapcsolja ki a gyerekszárát.
Az idő nem jelenik meg.	Az Eco (energiatakarékos) funkció be van kapcsolva.	Kapcsolja ki az Eco (energiatakarékos) funkciót.
A sütő nem működik.	Nincs áram.	Győződjön meg róla, hogy a készülék áram alatt van-e.
	Az ajtó nyitva van.	Csukja be az ajtót, majd próbálja meg újra.
	Az ajtó biztonsági mechanizmusát idegen anyag borítja.	Távolítsa el az idegen anyagot, majd próbálja meg újra.
A sütő működés közben leáll.	A felhasználó kinyitotta az ajtót az étel megfordítása érdekében.	Az étel megfordítását követően a működés folytatásához nyomja meg ismét a <b>START/+30s (INDÍTÁS/+30mp)</b> gombot.

Probléma	Ok	Teendő
Az áramellátás lekapcsol a működés során.	A sütőt túlzottan hosszú ideje használja.	A sütő hosszú ideig történő használatát követően hagyja lehűlni a sütőt.
	A hűtőventilátor nem működik.	Ellenőrizze, hogy hallja-e a hűtőventilátor hangját.
	Próbálja meg úgy használni a sütőt, hogy nincs benne élelmiszer.	Helyezzen ételt a sütőbe.
	Nincs elég szabad hely a sütő szellőzéséhez.	A szellőzést szolgáló levegőbemenetek/-kimenetek a sütő elejét és hátsó részén helyezkednek el. Tartsa be a termék üzembe helyezési útmutatójában leírt távolságokat.
	Több dugót használ ugyanazon konnektorban.	Nevezzen ki egy adott konnektort a sütő számára.
Egy pukkanó hang hallható működés közben, majd a sütő nem működik.	A lezárt vagy fedéllel lezárt étel sütése okozhatja a pukkanó hangokat.	Ne használjon lezárt edényeket, mivel a benne lévő étel hőtágulása miatt kidurranhatnak.
A sütő külső része túlságosan forró a működés során.	Nincs elég szabad hely a sütő szellőzéséhez.	A szellőzést szolgáló levegőbemenetek/-kimenetek a sütő elejét és hátsó részén helyezkednek el. Tartsa be a termék üzembe helyezési útmutatójában leírt távolságokat.
	Tárgyak találhatóak a sütő tetején.	Távolítson el minden tárgyat a sütő tetejéről.
Az ajtó nem nyitható ki megfelelően.	Élelmiszerdarabkák tapadtak az ajtó és a sütő belső része közé.	Tisztítsa meg a sütőt, majd nyissa ki az ajtót.

Probléma	Ok	Teendő
A melegítés funkcióval történő melegítés nem működik megfelelően.	Előfordulhat, hogy a sütő nem működik, túl sok élelmiszer helyezett be a sütőbe vagy nem megfelelő sütőedényt használ.	Öntsön egy csésze vizet egy mikrohullámú sütőben használható edénybe, majd használja a mikrohullám funkció 1-2 percig, és ellenőrizze, hogy a víz felmelegedett-e. Csökkentse az élelmiszer mennyiségét, majd indítsa újra a funkciót. Lapos aljú sütőedényt használjon.
Az olvasztás funkció nem működik.	Túl sok élelmiszer helyezett a sütőbe.	Csökkentse az élelmiszer mennyiségét, majd indítsa újra a funkciót.
A belső világítás gyenge vagy nem kapcsol be.	Az ajtót túl hosszú ideig hagyta nyitva.	Az Eco funkció használatakor a belső világítás automatikusan kikapcsol. Csukja be, majd ismét nyissa ki az ajtót, vagy nyomja meg a <b>STOP/ECO (LEÁLLÍTÁS/ENERGIATAKARÉKOS)</b> gombot.
	A belső világítást idegen anyag takarja.	Tisztítsa meg a sütő belsejét, majd ellenőrizze újra.
Sípolás hallatszik sütés közben.	Az Automatikus főzés funkció használatakor a sípoló hang annak az idejét jelzi, hogy az élelmiszer meg kell fordítani az olvasztás során.	Az étel megfordítását követően a működés újraindításához nyomja meg ismét a <b>START/+30s (INDÍTÁS/+30mp)</b> gombot.
A sütő nincs szintben.	A sütő egyenetlen felületen lett üzembe helyezve.	Biztosítsa, hogy a sütő egyenes, stabil felületen legyen.
Szikrák jelennek meg sütés közben.	Fém edényeket használt a sütés/olvasztás funkciókhoz.	Ne használjon fém edényeket.
Amikor a sütőt áram alá kerül, azonnal elindul.	Az ajtó nincs teljesen becsukva.	Csukja be az ajtót, majd próbálja meg újra.

Probléma	Ok	Teendő
A sütőn áram folyik keresztül.	Az elektromos hálózat vagy a konnektor nincs megfelelően leföldelve.	Biztosítsa, hogy az elektromos hálózat vagy a konnektor megfelelően legyen földelve.
<ol style="list-style-type: none"> <li>Csepeg a víz.</li> <li>Az ajtó egyik nyílásán gőz áramlik ki.</li> <li>Víz maradt a sütőben.</li> </ol>	Az élelmiszertől függően víz vagy gőz jelenhet meg a sütőben. Ez nem jelenti a sütő meghibásodását.	Hagyja lehűlni a sütőt, majd egy száraz törölkendővel törölje ki.
	Nincs elég szabad hely a sütő szellőzéséhez.	Tartsa be a termék üzembe helyezési útmutatójában előírt szellőzési távolságokat.
A sütőben lévő világítás fényereje folyamatosan változik.	A fényerő az adott funkciók közti teljesítményfelvétel függvényében változik.	A sütés közbeni teljesítményváltozás nem meghibásodás. Ez nem jelenti a sütő meghibásodását.
A sütés befejeződött, de a hűtőventilátor továbbra is forog.	A sütő kiszellőztetése érdekében a hűtőventilátor a sütés befejezését követően további kb. 3 percig forog.	Ez nem jelenti a sütő meghibásodását.
<b>Forgótányér</b>		
Forgás közben a forgótányér kiugrik a helyéről, és nem forog tovább.	Nincs behelyezve a görgős gyűrű, vagy nincs megfelelően a helyén.	Helyezze be a görgős gyűrűt, majd próbálja meg újra.
A forgótányér ugrál a forgás közben.	A forgótányér nincs megfelelően a helyén, túl sok ételt helyezett be vagy az edény túlságosan nagy és hozzáér a mikrohullámú sütő belső részéhez.	Csökkentse az étel mennyiségét és ne használjon túlságosan nagy edényt.
A forgótányér zörög a forgás közben és zajos.	Ételmaradék tapadt a sütő aljára.	Távolítson el minden ételmaradékot a sütő aljáról.

# Hibaelhárítás

## Az üzembe helyezésre vonatkozó figyelmeztetések

A mikrohullámú sütő üzembe helyezésekor a hátsó fal és a szerelőszekrény között legalább 50 mm-es szellőzőnyílást kell hagyni. Ezenkívül a mikrohullámú sütőt úgy kell elhelyezni, hogy mind a 4 oldala legalább 3 mm távolságra legyen a szekrénytől. Ügyeljen arra, hogy a terméket az ebben a használati útmutatóban található utasításoknak, valamint a mikrohullámú sütő gyártója által meghatározott üzembe helyezési utasításoknak megfelelően állítsa üzembe. (Olvassa el az üzembe helyezési útmutatót.)

### VIGYÁZAT

A jelen útmutatóban foglaltak be nem tartása esetén a mikrohullámú sütőben pára keletkezhet, amelynek következtében lehetetlenné válhat az ételek főzés közbeni ellenőrzése. Az utasítások be nem tartása továbbá a mikrohullámú sütő meghibásodásához vezethet.

## Információs kód

Információs kód	Ok	Teendő
C-F2	Az érintógomb hibás.	Tisztítsa meg a gombokat, és ellenőrizze, hogy lát-e víznyomokat a gombok körül. Ha a hiba ismét előfordul, kapcsolja ki a mikrohullámú sütőt legalább 30 másodpercre, majd próbálja meg ismét a beállítást. Ha a probléma ismét felmerül, forduljon a helyi SAMSUNG ügyfélszolgálathoz.
C-d0		

### MEGJEGYZÉS

Ha a javasolt módon nem lehet megoldani a problémát, forduljon a legközelebbi SAMSUNG ügyfélszolgálathoz.

## Műszaki adatok

A SAMSUNG mindenkor termékei fejlesztésére törekszik. Ezért mind a tervezési jellemzők, mind a használati útmutatók előzetes figyelmeztetés nélkül megváltozhatnak.

A 2/1984 (III.10) BKM-IpM. közös szabályozás értelmében a Samsung mint forgalmazó tanúsítja, hogy az MS22M8054A+, MS22T8054A+ típusú mikrohullámú sütő megfelel a lent felsorolt műszaki paramétereknek.

Modell		MS22M8054A+, MS22T8054A+
Tápellátás		230 V - 50 Hz AC
Teljesítményfelvétel	Mikrohullám	1250 W
Kimeneti teljesítmény		100 W / 850 W - 6 szint (IEC-705)
Üzemi frekvencia		2450 MHz
Méret (szé. × ma. × mé.)	Kívül	595 × 380 × 306 mm
	Sütőtér	330 × 224 × 292 mm
Űrtartalom		22 liter
Tömeg	Nettó	Kb. 14,5 kg
Zajszint		40 dBA

## Jegyzet

A Samsung garanciája NEM terjed ki azokra az esetekre, amikor Ön azért kéri a szerviz segítségét, hogy elmagyarázzák a készülék működését, helyreállítsák a nem megfelelő üzembe helyezés következményeit, illetve elvégezzék a készülék rendes tisztítását vagy karbantartását.

KÉRDÉSE VAGY ÉSZREVÉTELE VAN?

ORSZÁG	HÍVJA A KÖVETKEZŐ SZÁMOT:	VAGY LÁTOGASSON EL HONLAPUNKRA:
ALBANIA	045 620 202	<a href="http://www.samsung.com/al/support">www.samsung.com/al/support</a>
BOSNIA	055 233 999	<a href="http://www.samsung.com/ba/support">www.samsung.com/ba/support</a>
NORTH MACEDONIA	023 207 777	<a href="http://www.samsung.com/mk/support">www.samsung.com/mk/support</a>
BULGARIA	*3000 Цена на един градски разговор 0800 111 31 Безплатен за всички оператори	<a href="http://www.samsung.com/bg/support">www.samsung.com/bg/support</a>
CROATIA	072 726 786	<a href="http://www.samsung.com/hr/support">www.samsung.com/hr/support</a>
CZECH	800 - SAMSUNG (800-726786)	<a href="http://www.samsung.com/cz/support">www.samsung.com/cz/support</a>
HUNGARY	0680SAMSUNG (0680-726-7864)	<a href="http://www.samsung.com/hu/support">www.samsung.com/hu/support</a>
MONTENEGRO	020 405 888	<a href="http://www.samsung.com/support">www.samsung.com/support</a>
POLAND	[IM] 801-172-678* lub +48 22 607-93-33* Specjalistyczna infolinia do obsługi zapytań dotyczących telefonów komórkowych: 801-672-678* * (opłata według taryfy operatora) [CE] 801-172-678* lub +48 22 607-93-33* * (opłata według taryfy operatora)	<a href="http://www.samsung.com/pl/support/">http://www.samsung.com/pl/support/</a>
ROMANIA	*8000 (apel în rețea) 08008-726-78-64 (08008-SAMSUNG) Apel GRATUIT Atenție: Dacă efectuați apelul din rețeaua Digi (RCS/RDS), vă rugăm să ne contactați formând numărul Telverde fără ultimele două cifre, astfel: 0800872678.	<a href="http://www.samsung.com/ro/support">www.samsung.com/ro/support</a>
SERBIA	011 321 6899	<a href="http://www.samsung.com/rs/support">www.samsung.com/rs/support</a>
SLOVAKIA	0800 - SAMSUNG (0800-726 786)	<a href="http://www.samsung.com/sk/support">www.samsung.com/sk/support</a>
LITHUANIA	8-800-77777	<a href="http://www.samsung.com/lt/support">www.samsung.com/lt/support</a>
LATVIA	8000-7267	<a href="http://www.samsung.com/lv/support">www.samsung.com/lv/support</a>
ESTONIA	800-7267	<a href="http://www.samsung.com/ee/support">www.samsung.com/ee/support</a>
SLOVENIA	080 697 267 (brezplačna številka)	<a href="http://www.samsung.com/si/support">www.samsung.com/si/support</a>
KOSOVO	0800 10 10 1	<a href="http://www.samsung.com/support">www.samsung.com/support</a>





# Mikrovlnná rúra

---

## Používateľská príručka

MS22M8054A\*, MS22T8054A\*

---



**SAMSUNG**



# Obsah

## Bezpečnostné pokyny 3

Dôležité bezpečnostné pokyny	3
Všeobecná bezpečnosť	5
Bezpečnostné opatrenia spojené s prevádzkou mikrovlnnej rúry	6
Obmedzená záruka	7
Definícia produktovej skupiny	7
Správna likvidácia tohoto výrobku (Elektrotechnický a elektronický odpad)	7

## Inštalácia 8

Príslušenstvo	8
Tanier	8

## Údržba 9

Čistenie	9
Výmena (oprava)	9
Starostlivosť počas dlhšej doby nepoužívania	9

## Funkcie rúry 10

Rúra	10
Ovládací panel	10

## Používanie rúry 11

Spôsob fungovania mikrovlnnej rúry	11
Kontrola správnej prevádzky mikrovlnnej rúry	11
Varenie/Prihrievanie	12
Nastavenie času	12
Zmeny úrovni výkonov a času	13
Rýchle spustenie	13
Nastavenie času varenia	13
Zastavenie varenia	14
Nastavenie režimu úspory energie	14
Používanie funkcie rýchle rozmrazovanie	14
Používanie funkcie automatické varenie	16
Používanie funkcie uchovanie v teplom stave	18
Nastavenie času odstátia (Kuchynský časovač)	19
Používanie funkcie odstránenie zápachu	19
Používanie funkcie obľúbené	20
Používanie funkcie detská zámka	21
Vypínanie signalizácie	21

## Sprievodca pomôckami na varenie 22

## Sprievodca varením 23

Mikrovlnné žiarenie	23
Varenie	23

## Riešenie problémov 24

Riešenie problémov	24
Upozornenia týkajúce sa inštalácie	26
Informačný kód	26

## Technické údaje 27

## Bezpečnostné pokyny

---

### DÔLEŽITÉ BEZPEČNOSTNÉ POKYNY

---

POZORNE SI ICH PREČÍTAJTE A USCHOVAJTE ICH PRE BUDÚCE POUŽITIE.

**VAROVANIE:** Ak sú poškodené dvierka alebo tesnenia dvierok, rúra sa nemôže používať dovtedy, kým ju neopraví kompetentná osoba.

**VAROVANIE:** Pre iné osoby ako kompetentnú osobu je nebezpečné, aby vykonávali servis alebo opravu, ktorá zahŕňa demontovanie krytu, ktorý zabezpečuje ochranu pred vystavením sa mikrovlnnému žiareniu.

**VAROVANIE:** Kvapaliny a iné potraviny sa nemôžu zohrievať v uzatvorených nádobách, pretože môžu vybuchnúť.

**VAROVANIE:** Deťom dovoľte používať mikrovlnnú rúru bez dozoru len v prípade, ak ste im dali dostatočné pokyny na to, aby vedeli používať rúru bezpečným spôsobom a pochopili riziká nesprávneho používania.

Toto zariadenie je určené len na použitie v domácnostiach a nie je určené na použitie:

- v oblastiach kuchýň pre personál predajní, kancelárií a iných pracovných prostredí;
- vo farmárskych budovách;
- pre zákazníkov v hoteloch, motelloch a iných ubytovacích zariadeniach;

- v zariadeniach poskytujúcich nocľah s raňajkami. Používajte len kuchynské riady, ktoré sú vhodné pre mikrovlnné rúry.

Keď ohrievate potraviny v plastových alebo papierových nádobách, dávajte pozor na rúru z dôvodu ich možného vznietenia.

Mikrovlnná rúra je určená na ohrievanie jedla a nápojov. Sušenie jedla alebo odevov a zohrievanie ohrevných vankúšov, papúč, špongií, vlhkých handričiek a podobných predmetov môže znamenať riziko zranenia, vznietenia alebo zapálenia.

V prípade spozorovania dymu (vychádzajúceho) vypnite alebo odpojte zariadenie a ponechajte dvierka zatvorené, aby ste zadusili akékoľvek plamene.

Mikrovlnné ohrievanie nápojov môže spôsobiť oneskorené vyvretie, preto dávajte pozor pri manipulácii s nádobou.

Obsah detských fliaš alebo pohárikov s detskou stravou zamiešajte alebo pretraste a pred konzumáciou skontrolujte jeho teplotu, aby ste predišli popáleninám.

Vajíčka v škrupinách a celé natvrdo uvarené vajíčka sa nemôžu ohrievať v mikrovlnnej rúre, pretože môžu vybuchnúť, a to dokonca aj po skončení mikrovlnného ohrievania.

Rúra sa musí pravidelne čistiť a musia sa z nej odstraňovať akékoľvek zvyšky jedál.

## Bezpečnostné pokyny

Ak sa rúra neudržiava v čistom stave, môže to viesť k opotrebovaniu povrchu, čo by mohlo nepriaznivo ovplyvniť životnosť zariadenia a pravdepodobne mať za následok nebezpečnú situáciu.

Zariadenie sa smie používať iba ako vstavaná mikrovlnná rúra. Zariadenie neumiestňujte do skrinky.

Kovové nádoby na jedlo a nápoje nesmiete vkladať do mikrovlnnej rúry.

Pri vyberaní nádob zo zariadenia dávajte pozor, aby ste nenarušili polohu otočného taniera.

Zariadenie nesmiete čistiť parným čističom.

Zariadenie sa nesmie čistiť pomocou silného prúdu vody.

Zariadenie nie je určené na montáž do automobilov, karavanov ani podobných dopravných prostriedkov.

Tento spotrebič nie je určený na používanie osobami (vrátane detí) s obmedzenými fyzickými, zmyslovými alebo mentálnymi schopnosťami, prípadne s nedostatkom skúseností a vedomostí, kým sa na ne nebude dozerať alebo sa im neposkytnú pokyny o používaní spotrebiča zo strany osoby, ktorá je zodpovedná za ich bezpečnosť.

Deti by mali byť pod dohľadom, aby sa zaistilo, že sa nebudú so zariadením hrať.

Toto zariadenie môžu používať deti vo veku viac ako 8 rokov, osoby s obmedzenými fyzickými, zmyslovými alebo mentálnymi schopnosťami alebo osoby s nedostatkom skúseností a vedomostí, ak sa na nich bude dozerať alebo ak budú poučení o pokynoch používania zariadenia bezpečným spôsobom a ak porozumejú všetkým možným rizikám. Deti by sa nemali hrať so zariadením. Deti by bez dozoru nemali vykonávať čistenie ani údržbu zariadenia.

Spotrebič je potrebné namontovať tak, aby sa dal po montáži ľahko odpojiť od zdroja napájania. Zariadenie možno odpájať vytiahnutím jeho ľahko dostupnej zástrčky alebo zapojením vypínača do napájacieho obvodu v súlade s elektrikárskymi zásadami.

Ak je poškodený prívodný kábel, musí ho vymeniť výrobca, jeho servisný agent alebo podobne kvalifikovaná osoba, aby sa predišlo nebezpečenstvu.

Táto rúra by sa mala umiestniť v správnom smere a v správnej výške, aby bol zabezpečený jednoduchý prístup k otvoru a riadiacej oblasti.

Pred prvým použitím rúry by ste ju mali nechať 10 minút v prevádzke s vodou a až následne začať používať.

Ak rúra vydáva zvláštne zvuky, zápach horenia alebo sa z nej šíri dym, okamžite odpojte sieťovú zástrčku a obráťte sa na najbližšie servisné stredisko.

---

## Všeobecná bezpečnosť

---

Akékoľvek modifikácie či opravy smie vykonávať len kvalifikovaný personál.

Jedlo ani tekutiny uzatvorené v nádobách nezohrievajte pri funkcii mikrovlnného ohrevu.

Na čistenie rúry nepoužívajte benzén, riedidlo, alkohol, parné čistiace zariadenia ani vysokotlakové čističe.

Rúru neinštaluje: blízko ohrievača alebo horľavých materiálov, na vlhkých, mastných, prašných miestach či miestach, ktoré sú vystavené priamemu slnečnému svetlu alebo vode, ani na miestach, kde môže unikať plyn, a ani na nerovný povrch.

Túto rúru treba riadne uzemniť v súlade s miestnymi a národnými predpismi.

Na odstránenie neznámych látok z kontaktov a svoriek zástrčky používajte pravidelne suchú textíliu.

Napájací kábel netahajte, nadmerne neohýbajte ani naň nekladte ťažké predmety.

V prípade úniku plynu (propán, LP atď.) okamžite vyvetrajte. Nedotýkajte sa napájacieho kábla. Nedotýkajte sa napájacieho kábla mokrými rukami.

Rúru počas prevádzky nevypínajte odpojením napájacieho kábla.

Nevkladajte prsty ani neznáme látky. Ak sa do rúry dostanú neznáme látky, odpojte napájací kábel a kontaktujte miestne servisné stredisko spoločnosti Samsung.

Rúru nevystavujte nadmernému tlaku ani nárazom.

Rúru neumiestňujte na krehké predmety.

Uistite sa, či sa napájacie napätie, frekvencia a prúd zhodujú s technickými údajmi výrobku.

Napájaciu zástrčku pripojte pevne do sieťovej zásuvky. Nepoužívajte rozbočovacie adaptéry, predlžovacie káble ani elektrické transformátory.

Nevešajte napájací kábel na kovové predmety. Zabezpečte, aby sa kábel nachádzal medzi predmetmi alebo za rúrou.

Nepoužívajte poškodenú napájaciu zástrčku, napájací kábel alebo uvoľnenú sieťovú zásuvku.

Prí poškodených napájacích zástrčkách alebo kábloch kontaktujte miestne servisné stredisko spoločnosti Samsung.

Na rúru nelejte ani priamo nesprenjujte vodu.

Navrch rúry, do jej vnútra ani na dvierka rúry neumiestňujte žiadne predmety.

Na rúru nesprenjujte prchavé látky (napr. insekticídy).

V rúre neskladujte horľavé materiály. Budte opatrní pri zohrievaní jedál a nápojov s obsahom alkoholu, pretože sa alkoholové výpary môžu dostať do kontaktu s horúcimi časťami.

Deti môžu naraziť do dvierok alebo si do nich zaseknúť prsty. Pri otváraní/zatváraní dvierok držte deti ďalej.

---

## Výstraha týkajúca sa mikrovlnnej rúry

Mikrovlnné ohrievanie nápojov môže spôsobiť oneskorené vyprsknutie vriacej tekutiny. Dávajte vždy pozor pri manipulácii s nádobou. Pred vytiahnutím nechajte nápoje odstáť aspoň 20 sekúnd. V prípade potreby počas ohrievania premiešajte. Vždy po zohriatí premiešajte.

V prípade obarenia postupujte podľa pokynov prvej pomoci:

1. ponorte obarené miesto aspoň na 10 minút do studenej vody,
2. zakryte ho čistým suchým kusom látky,
3. nepoužívajte žiadne krémy, oleje ani pletové mlieka.

Aby ste zabránili poškodeniu plechu či podstavca, nekladajte ich do vody krátko po dovarení.

Nepoužívajte rúru na vyprážanie v tuku, pretože teplotu oleja nie je možné kontrolovať. Mohlo by dôjsť k náhlemu prekypeniu horúceho oleja.

# Bezpečnostné pokyny

## Bezpečnostné opatrenia mikrovlnnej rúry

Používajte len riad vhodný pre mikrovlnnú rúru. Nepoužívajte kovové nádoby, riad so zlatými či striebornými prvkami, grilovacie ražne atď.

Odstráňte kovové spinky. Môže sa vyskytnúť elektrický oblúk.

Rúru nepoužívajte na sušenie papiera alebo oblečenia.

Pri menšom objeme jedla nastavte kratšiu dobu zohrievania. Predídete tým jeho prehriatiu alebo spáleniu.

Napájací kábel a napájaciu zástrčku uchovávajte mimo vody a zdrojov tepla.

Nezohrievajte vajička so škrupinami ani vajička natvrdo. Predídete tak riziku výbuchu.

Nezohrievajte vzduchom utesnené ani vákuovo utesnené nádoby, orechy, paradajky atď.

Nezakrývajte ventilačné otvory látkami alebo papierom. Hrozí nebezpečenstvo vzniku požiaru.

Rúra sa môže prehriať a automaticky vypnúť. V tomto prípade zostane vypnutá, kým dostatočne nevychladne.

Pri vyberaní kuchynského riadu z rúry vždy používajte chňapky.

V polovici ohrievania alebo po jeho skončení tekutiny premiešajte a po skončení ohrievania nechajte tekutinu ešte 20 sekúnd postáť, aby nedošlo k náhlemu zovretiu.

Pri otváraní dvierok si držte od rúry odstup na dĺžku paže, aby vás neobaril unikajúci horúci vzduch alebo para.

Nespúšťajte rúru, ak je prázdna. Rúra sa z bezpečnostných dôvodov na 30 minút automaticky vypne. Ak rúru uvediete do činnosti omylom, odporúčame vám do vnútra vždy umiestniť pohár vody na absorbovanie mikrovlnného žiarenia.

Rúru nainštalujte do priestoru podľa vzdialeností uvedených v tejto príručke. (Pozrite si časť Inštalácia mikrovlnnej rúry.)

Dávajte pozor, keď pripájate iné elektrické spotrebiče do zásuviek v blízkosti rúry.

## Bezpečnostné opatrenia spojené s prevádzkou mikrovlnnej rúry

Nedodržanie nasledujúcich bezpečnostných opatrení môže spôsobiť nebezpečné vystavenie sa mikrovlnnému žiareniu.

- Nezapínajte rúru s otvorenými dvierkami. Nemanipulujte s bezpečnostnými vnútornými uzamknutiami (západky dverí). Nevkladajte nič do otvorov bezpečnostného vnútorného uzamknutia.
- Medzi dvierka rúry a prednú stranu nedávajte žiadne objekty ani nedovoľte, aby sa jedlo alebo zvyšky čistiaceho prostriedku nahromadili na tesniacich povrchoch. Dvierka a tesniace povrchy uchovávajte v čistote tak, že ich po každom použití rúry najskôr utriete vlhkou tkaninou a potom jemnou suchou tkaninou.
- Nepoužívajte rúru, ak je poškodená. Používať smiete len po oprave kvalifikovaným technikom.  
**Dôležité:** dvierka rúry treba správne zatvoriť. Dvierka nesmú byť ohnuté, pánty dvierok nesmú byť zlomené ani uvoľnené, tesnenie dvierok a tesniace povrchy nesmú byť poškodené.
- Všetky úpravy či opravy musí vykonávať kvalifikovaný technik.

## Obmedzená záruka

Spoločnosť Samsung účtuje poplatok za výmenu príslušenstva alebo opravu kozmetickej poruchy, ak poškodenie zariadenia alebo príslušenstva spôsobil zákazník. Táto výhrada sa vzťahuje na nasledujúce položky:

- Preliačené, poškrábané alebo odlomené dvierka, rukoväte, vonkajší panel alebo ovládací panel.
- Rozbitý alebo chýbajúci tanier, valčekový vodič taniera, spojovacie zariadenie alebo mriežka.

Túto rúru používajte len na určené účely tak, ako je to opísané v tejto používateľskej príručke. Výstrahy a dôležité bezpečnostné pokyny v tejto príručke nepokrývajú všetky možné okolnosti a situácie, ktoré sa môžu vyskytnúť. Pri inštalácii, údržbe a prevádzke tejto rúry postupujte uvážlivo, pozorne a obozretne.

Kedže nasledujúce prevádzkové pokyny sa vzťahujú na niekoľko modelov, vlastnosti vašej mikrovlnnej rúry sa môžu mierne odlišovať od opisu v tejto príručke a nemusia sa na ňu vzťahovať všetky výstražné značky. Ak máte otázky alebo nejasnosti, kontaktujte miestne servisné stredisko spoločnosti Samsung alebo vyhľadajte pomoc a informácie online na adrese [www.samsung.com](http://www.samsung.com).

Túto rúru používajte len na ohrievanie jedla. Je určená výlučne na použitie v domácnosti. Nezohrievajte žiadny druh textilu či vankúše z vlákien. Výrobca nenesie zodpovednosť za škody spôsobené nenáležitým alebo nesprávnym používaním rúry.

Ak chcete zabrániť poškodeniu povrchu rúry a nebezpečným situáciám, rúru uchovávajte vždy čistú a dobre udržiavanú.

## Definícia produktovej skupiny

Tento produkt je zariadením skupiny 2 triedy B ISM. Definícia skupiny 2 zahŕňa všetky zariadenia ISM, v ktorých sa zámerne generuje alebo používa rádiová frekvenčná energia v podobe elektromagnetického žiarenia na spracovanie materiálov, ako aj EDM a vybavenie na oblúkové zváranie.

Zariadenia triedy B sú zariadenia vhodné na použitie v domácnostiach a príbytkoch s priamym pripojením k nízkonapätovej napájacej sieti, ktorá privádza energiu do obytných budov.

## Správna likvidácia tohoto výrobku (Elektrotechnický a elektronický odpad)



(Platí v krajinách so zavedeným separovaným zberom)

Toto označenie na výrobku, príslušenstve alebo v sprievodnej brožúre hovorí, že po skončení životnosti by produkt ani jeho elektronické príslušenstvo (napr. nabíjačka, náhlavná súprava, USB kábel) nemali byť likvidované s ostatným domovým odpadom. Prípadnému poškodeniu životného prostredia alebo ľudského zdravia môžete predísť tým, že budete tieto výrobky oddeľovať od ostatného odpadu a vrátite ich na recykláciu.

Používatelia v domácnostiach by pre podrobné informácie, ako ekologicky bezpečne naložiť s týmito výrobkami, mali kontaktovať buď predajcu, ktorý im ich predal, alebo príslušný úrad v mieste ich bydliska.

Priemyselní používatelia by mali kontaktovať svojho dodávateľa a preveriť si podmienky kúpnej zmluvy. Tento výrobok a ani jeho elektronické príslušenstvo by nemali byť likvidované spolu s ostatným priemyselným odpadom.

Viac informácií o ochrane životného prostredia a regulačných povinnostiach týkajúcich sa konkrétnych výrobkov spoločnosti Samsung, napríklad REACH, WEEE batérií nájdete na webovej stránke: [samsung.com/uk/aboutsamsung/samsungelectronics/corporatecitizenship/data\\_corner.html](http://samsung.com/uk/aboutsamsung/samsungelectronics/corporatecitizenship/data_corner.html)

# Inštalácia

## Príslušenstvo

V závislosti od zakúpeného modelu vám bolo dodané príslušenstvo, ktoré môžete použiť rôznym spôsobom.

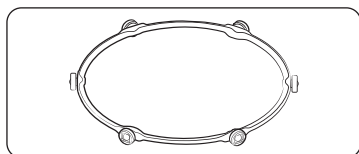

**01 Valčekový krúžok**, ktorý sa musí umiestniť do stredu rúry.

Valčekový krúžok podopiera tanier.

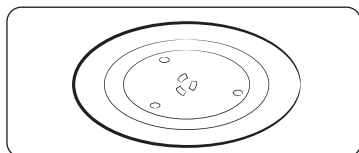

**02 Tanier**, ktorý sa musí umiestniť na valčekový krúžok, pričom jeho stred musí byť upevnený k spojovaciemu zariadeniu.

Tanier slúži ako hlavný povrch varenia; dá sa ľahko vybrať, aby sa vyčistil.

### UPOZORNENIE

**NEZAPÍNAJTE** mikrovlnnú rúru bez valčekového krúžku a taniera.

## Tanier

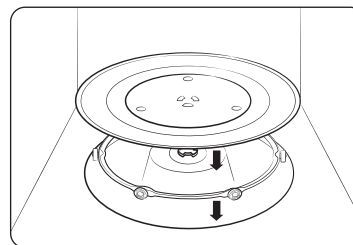

Odstráňte všetok baliaci materiál z rúry. Nainštalujte valčekový krúžok a tanier. Skontrolujte, či sa tanier voľne otáča.

## Čistenie

Rúru čistíte pravidelne, aby sa zabránilo nahromadeniu nečistôt na rúre alebo vnútri rúry. Venujte tiež zvláštnu pozornosť dvierkam, tesneniu dvierok a tanieru s valčekovým krúžkom (len pri príslušných modeloch).

Ak sa dvierka neotvárajú či nezatvárajú ľahko, skontrolujte najprv, či sa na tesnení dvierok nenahromadili nečistoty. Na čistenie vnútornej aj vonkajšej strany rúry použite jemnú handričku namočenú v mydlovej vode. Opláchnite a poutierajte dosucha.

### Odstránenie odolných, zápachajúcich nečistôt zvnútra rúry

1. Vyprázdňte rúru a položte do stredu taniera pohár so zriedenou citrónovou šťavou.
2. Spustíte rúru pri maximálnom výkone na dobu 10 minút.
3. Po ukončení cyklu počkajte, kým rúra vychladne. Potom otvorte dvierka a vyčistite varnú komoru.

### Čistenie vnútra modelov s visiacim ohrevným prvkom

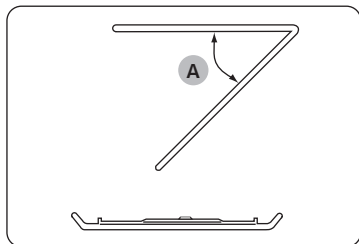

Na vyčistenie hornej oblasti varnej komory znížte horný ohrevný prvok o 45° (**A**) (pozri obrázok). Pomôže to pri čistení hornej oblasti. Po dokončení čistenia vráťte ohrevný prvok do pôvodnej polohy.

### ⚠ UPOZORNENIE

- Udržiavajte dvierka aj tesnenie dvierok čisté a zabezpečte, aby sa dvierka otvárali a zatvárali hladko. V opačnom prípade môže dôjsť k skráteniu životného cyklu rúry.
- Dbajte na to, aby sa do ventilačných otvorov rúry nevyliala voda.
- Na čistenie nepoužívajte žiadne abrazívne ani chemické prostriedky.
- Po každom použití rúry použite jemný prostriedok na vyčistenie varnej komory po jej ochladení.

## Výmena (oprava)

### ⚠ VAROVANIE

Táto rúra nemá vnútri žiadne časti, ktoré by používateľ mohol vybrať. Nepokúšajte sa rúru sami vymeniť ani opraviť.

- Ak zistíte problém s pántami, tesnením a/alebo dvierkami, kontaktujte kvôli technickej podpore kvalifikovaného technika alebo miestne servisné stredisko spoločnosti Samsung.
- Ak chcete vymeniť žiarovku, kontaktujte miestne servisné stredisko spoločnosti Samsung. Nevymieňajte ju sami.
- Ak zistíte problém s vonkajším krytom rúry, najprv odpojte napájací kábel zo zdroja napájania a potom kontaktujte miestne servisné stredisko spoločnosti Samsung.

### Starostlivosť počas dlhšej doby nepoužívania

Ak rúru nepoužívate po dlhší čas, odpojte napájací kábel a presuňte ju na suché, bezprašné miesto. Prach a vlhkosť, ktoré sa nahromadia vnútri rúry, môžu ovplyvniť výkon rúry.



# Funkcie rúry

## Rúra

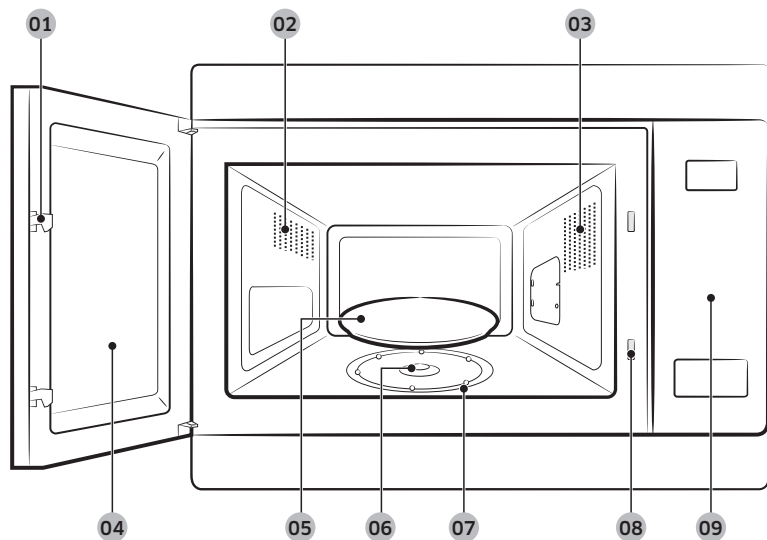

- |                     |  |                          |
|---------------------|--|--------------------------|
| 01 Západky dverok   | 02 Vetracie otvory                             | 03 Svetlo                |
| 04 Dvere            | 05 Tanier                                      | 06 Spojovacie zariadenie |
| 07 Valčekový krúžok | 08 Otvory bezpečnostného vnútorného uzamknutia | 09 Ovládaci panel        |

## Ovládaci panel

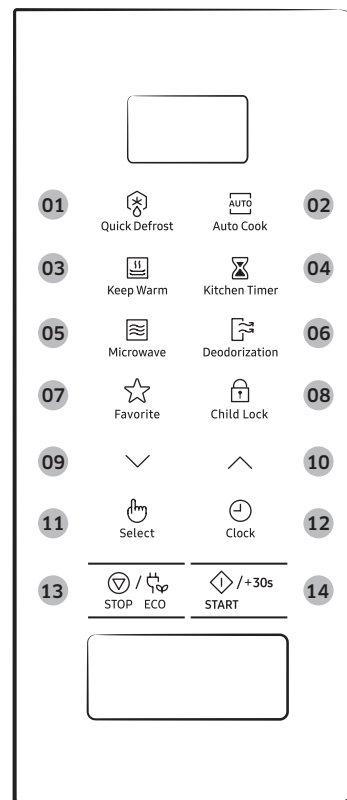

- |   |  |
|---|--|
| 01 Quick Defrost (Rýchle rozmrazovanie) | 02 Auto Cook (Automatické varenie)     |
| 03 Keep Warm (Uchovanie v teplom stave) | 04 Kitchen Timer (Kuchynský časovač)   |
| 05 Microwave (Mikrovlnný ohrev)         | 06 Deodorization (Odstránenie zápachu) |
| 07 Favorite (Oblíbené)                  | 08 Child Lock (Detská zámka)           |
| 09 Nadol                                | 10 Nahor                               |
| 11 Select (Vybrať)                      | 12 Clock (Hodiny)                      |
| 13 STOP/ECO (ZASTAVIŤ/EKO)              | 14 START/+30s (SPUŠTIŤ/+30s)           |

# Používanie rúry

## Spôsob fungovania mikrovlnnej rúry

Mikrovlnné žiarenie predstavuje vysokofrekvenčné elektromagnetické vlny. Uvoľnená energia umožňuje uvarenie jedla alebo jeho prihriatie bez toho, aby zmenilo svoju formu alebo farbu.

Mikrovlnnú rúru môžete použiť na:

- Rozmrazovanie
- Prihrievanie
- Varenie

Princíp varenia.

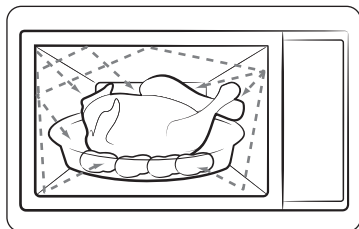

1. Mikrovlnné žiarenie vytvorené magnetronom a odrážané vo vnútornom priestore sa rovnomerne rozšíri, keď sa jedlo otáča na tanieri. Jedlo sa vďaka tomu rovnomerne uvarí.
2. Mikrovlnné žiarenie sa absorbuje do jedla až do hĺbky približne 1 palca (2,5 cm). Varenie potom pokračuje, keď sa teplo rozptýli v rámci jedla.
3. Čas varenia sa odlišuje v závislosti od používanej nádoby a vlastností jedla, ktorými sú:
  - Množstvo a hustota
  - Obsah vody
  - Pôvodná teplota (zmrazené alebo nie)

### UPOZORNENIE

Pretože sa stred jedla varí rozptyľovaním tepla, varenie pokračuje aj po vybratí jedla z rúry. Čas odstátia uvedený v receptoch a tejto brožúrke sa musí preto rešpektovať, aby sa zaistili:

- Rovnomerné uvarenie jedla až do stredu.
- Rovnaká teplota v rámci jedla.

## Kontrola správnej prevádzky mikrovlnnej rúry

Nasledujúci jednoduchý postup vám umožní skontrolovať, či rúra počas celej doby správne funguje. Ak máte pochybnosti, pozrite si časť s názvom „Riešenie problémov“ na strane 24.

### POZNÁMKA

Rúra musí byť zapojená do vhodnej zásuvky. Tanier musí byť v rúre v správnej polohe. Ak sa použije iná ako maximálna úroveň výkonu (100 % – 850 W), trvá dlhšie, kým voda zovrie.

Otvorte dverka rúry. Na tanier umiestnite pohár s vodou. Zatvorte dverka.

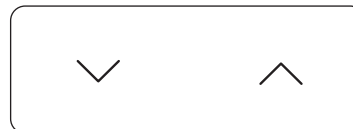

Nastavte čas na 4 alebo 5 minút príslušným počtom stlačení tlačidla **Nahor** alebo **Nadol**. Rúra zahreje vodu za 4 alebo 5 minút. Voda by sa potom mala variť.

# Používanie rúry

## Varenie/Prihrievanie

Nasledujúci postup vysvetľuje, ako variť alebo opätovne zohrievať jedlo.

### ⚠ UPOZORNENIE

- Pred ponechaním rúry bez dozoru si VŽDY skontrolujte nastavenia varenia.
- Maximálny čas pri použití funkcie Microwave (Mikrovlnný ohrev) je 99 minút.

Otvorte dvierka. Umiestnite jedlo do stredu taniera. Zatvorte dvierka. Mikrovlnnú rúru nikdy nezapínajte, keď je prázdna.



1. Stlačte tlačidlo **Microwave (Mikrovlnný ohrev)**. Zobrazí sa indikácia 850 W (maximálny varný výkon):  
 (Režim mikrovlnného ohrevu)

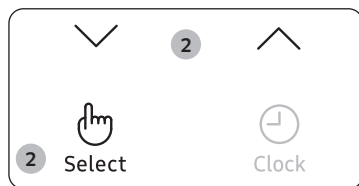

2. Pomocou tlačidla **Nahor** alebo **Nadol** vyberte príslušnú úroveň výkonu. (Pozrite si tabuľku úrovni výkonu.) Potom stlačte tlačidlo **Select (Vybrať)**.

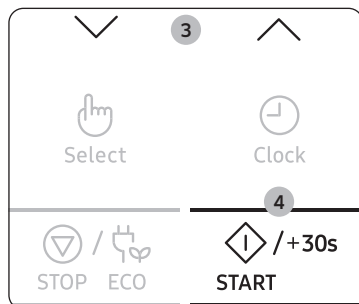

3. Stláčaním tlačidla **Nahor** alebo **Nadol** nastavte čas varenia. Zobrazí sa čas varenia.
4. Stlačte tlačidlo **START/+30s (SPUSTIŤ/+30s)**. Kontrolka rúry sa rozsvieti a tanier sa začne otáčať. Začne sa varenie. Keď sa dokončí, vykoná sa nasledujúca činnosť:
  - 1) Rúra štyrikrát zapípa.
  - 2) Konečný signál pripomienkovača zaznie 3-krát (jedenkrát každú minútu).
  - 3) Opätovne sa zobrazí aktuálny čas.

## Nastavenie času

Keď sa zapojí napájanie, na displeji sa automaticky zobrazí „88:88“ a potom „12:00“.

Nastavte aktuálny čas. Čas môžete zobraziť buď v 12-hodinovom, alebo 24-hodinovom režime. Hodiny musíte nastaviť vtedy, keď:

- po prvýkrát montujete vašu mikrovlnnú rúru,
- bol výpadok elektrickej energie.

### 📖 POZNÁMKA

Počas prepínania na letný čas a z letného času nezabudnite vynulovať hodiny.



1. Stlačte tlačidlo **Clock (Hodiny)**.

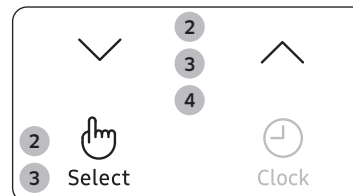

2. Stláčaním tlačidla **Nahor** alebo **Nadol** nastavte 24-hodinový alebo 12-hodinový formát času. Potom stlačte tlačidlo **Select (Vybrať)**.
3. Stláčaním tlačidla **Nahor** alebo **Nadol** nastavte hodinu. Potom stlačte tlačidlo **Select (Vybrať)**.
4. Stláčaním tlačidla **Nahor** alebo **Nadol** nastavte minútu.

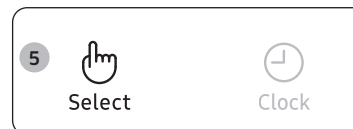

5. Keď sa zobrazí správny čas, stlačte tlačidlo **Select (Vybrať)**, aby sa spustili hodiny. Čas sa zobrazí vždy, keď mikrovlnnú rúru nepoužívate.

## Zmeny úrovni výkonov a času

Funkcia úrovne výkonu vám umožní prispôsobiť množstvo vyžarovanej energie, a tým aj čas, ktorý je potrebný na uvarenie alebo prihriatie jedla, v závislosti od jeho typu a kvality. Môžete si vybrať zo šiestich úrovni výkonu.

Úroveň výkonu	Percento	Výstup
VYSOKÁ	100 %	850 W
STREDNE VYSOKÁ	71 %	600 W
STREDNÁ	53 %	450 W
STREDNE NÍZKA	35 %	300 W
ROZMRAZOVANIE	21 %	180 W
NÍZKA	12 %	100 W

Čas varenia uvádzaný v receptoch a v tejto brožúrke je v súlade s uvádzanou špecifickou úrovňou výkonu.

Ak vyberiete...	Potom čas varenia musí byť...
Vyššia úroveň výkonu	Znížený
Nížšia úroveň výkonu	Zvýšený

## Rýchle spustenie

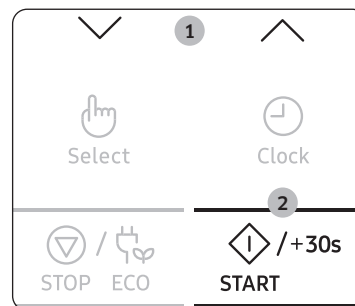

1. Umiestnite jedlo do rúry. Potom vyberte čas varenia pomocou tlačidiel **Nahor** a **Nadol**. Zobrazí sa čas varenia.
2. Stlačte tlačidlo **START/+30s (SPUSTIŤ/+30s)**. Spustí sa režim **Microwave (Mikrovlnný ohrev)** (850 W). Keď sa dokončí:
  - 1) Rúra štyrikrát zapípa.
  - 2) Konečný signál pripomienkovača zaznie 3-krát (jedenkrát každú minútu).
  - 3) Opätovne sa zobrazí aktuálny čas.

## Nastavenie času varenia

Čas varenia môžete zvýšiť jedným stlačením tlačidla **START/+30s (SPUSTIŤ/+30s)** pre každých 30 sekúnd, ktoré chcete pridať.

V režime Microwave (Mikrovlnný ohrev) stláčaním tlačidla **START/+30s (SPUSTIŤ/+30s)** zvýšite čas varenia.

- Skontrolovať priebeh varenia môžete kedykoľvek jednoducho otvorením dvierok
- Môžete zvýšiť zostávajúci čas varenia

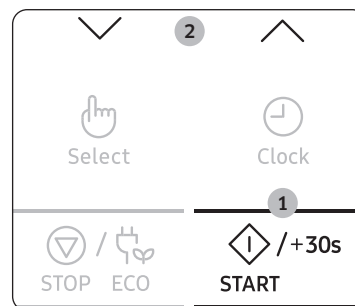

### Postup 1

Ak chcete zvýšiť čas varenia vášho jedla, stlačte raz tlačidlo **START/+30s (SPUSTIŤ/+30s)** pre každých 30 sekúnd, ktoré chcete pridať.

- **Príklad:** Ak chcete pridať tri minúty, stlačte tlačidlo **START/+30s (SPUSTIŤ/+30s)** šesťkrát.

### Postup 2

Čas varenia upravte jednoduchým stlačením tlačidla **Nahor** alebo **Nadol**.

# Používanie rúry

## Zastavenie varenia

Varenie môžete kedykoľvek prerušiť, aby ste mohli:

- Skontrolovať jedlo
- Otočiť jedlo alebo ho zamiešať
- Nechať ho odstať

Na zastavenie varenia...	Potom...
Dočasne	<ul style="list-style-type: none"><li>• Otvorte dvierka alebo raz stlačte tlačidlo <b>STOP/ECO (ZASTAVIŤ/EKO)</b>. Varenie sa zastaví.</li><li>• Ak chcete pokračovať vo varení, opätovne zatvorte dvierka a stlačte tlačidlo <b>START/+30s (SPUSTIŤ/+30s)</b>.</li></ul>
Úplne	<ul style="list-style-type: none"><li>• Stlačte raz tlačidlo <b>STOP/ECO (ZASTAVIŤ/EKO)</b>. Varenie sa zastaví.</li><li>• Ak si želáte zrušiť nastavenie varenia, opätovne stlačte tlačidlo <b>STOP/ECO (ZASTAVIŤ/EKO)</b>.</li></ul>

## Nastavenie režimu úspory energie

Rúra disponuje režimom úspory energie.



- Stlačte tlačidlo **STOP/ECO (ZASTAVIŤ/EKO)**. Displej sa vypne.
- Ak chcete zrušiť režim úspory energie, otvorte dvierka alebo stlačte tlačidlo **STOP/ECO (ZASTAVIŤ/EKO)** a na displeji sa zobrazí aktuálny čas. Rúra je pripravená na použitie.

### POZNÁMKA

#### Funkcia automatickej úspory energie

Ak nevyberiete žiadnu funkciu počas nastavenia a prevádzky v dočasnom stave zastavenia zariadenia, funkcia sa zruší a po 25 minútach sa zobrazia hodiny. Svetlo rúry sa pri otvorených dvierkach vypne po 5 minútach.

## Používanie funkcie rýchle rozmrazovanie

Funkcia **Quick Defrost (Rýchle rozmrazovanie)** vám umožňuje rozmrazovať mäso, hydinu, ryby, mrazenú zeleninu a mrazený chlieb. Čas rozmrazovania a úroveň výkonu sa nastaví automaticky. Vy iba jednoducho vyberiete program a hmotnosť.

### POZNÁMKA

Používajte iba nádoby, ktoré sú vhodné do mikrovlnnej rúry.

Otvorte dvierka. Jedlo umiestnite na keramiky do stredu taniera. Zatvorte dvierka.

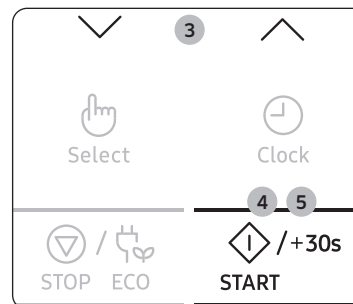
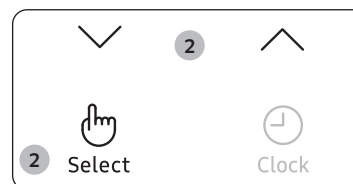

1. Stlačte tlačidlo **Quick Defrost (Rýchle rozmrazovanie)**.
2. Stláčaním tlačidla **Nahor** alebo **Nadol** vyberte druh jedla, ktoré pripravujete. Potom stlačte tlačidlo **Select (Vybrať)**.
3. Stláčaním tlačidla **Nahor** alebo **Nadol** upravte veľkosť porcie. (Pozrite si tabuľku na bočnej strane.)
4. Stlačte tlačidlo **START/+30s (SPUSTIŤ/+30s)**.
  - Rozmrazovanie sa spustí.
  - Rúra zapípa počas rozmrazovania, aby vám pripomenula, že máte jedlo prevrátiť.
5. Opätovne stlačte tlačidlo **START/+30s (SPUSTIŤ/+30s)**, aby ste dokončili rozmrazovanie.
  - 1) Rúra štyrikrát zapípa.
  - 2) Konečný signál pripomienkovača zaznie 3-krát (jedenkrát každú minútu).
  - 3) Opätovne sa zobrazí aktuálny čas.

V nasledujúcej tabuľke sú uvedené rôzne programy funkcie **Quick Defrost (Rýchle rozmrazovanie)**, veľkosti porcií, časy odstátia a príslušné odporúčania. Pred rozmrazovaním odstráňte všetok baliaci materiál. Mäso, hydinu, ryby, zeleninu a chlieb umiestnite na plochy sklenený alebo keramický tanier.

Kód	Jedlo	Veľkosť porcie	Pokyny
1	Mäsa	200-1500 g	Okraje zakryte hliníkovou fóliou. Keď rúra zapípa, mäso prevráťte. Potom stlačte tlačidlo <b>START/+30s (SPUSTIŤ/+30s)</b> . Tento program je vhodný pre hovädzie mäso, jahňacinu, bravčovinu, steak, rezne a mleté mäso. Nechajte odstáť 20-60 minút.
2	Hydina	200-1500 g	Nohy a špičky krídel zakryte hliníkovou fóliou. Keď rúra zapípa, hydinu prevráťte. Potom stlačte tlačidlo <b>START/+30s (SPUSTIŤ/+30s)</b> . Tento program je vhodný pre celé kura, ako aj pre časti kuraťa. Nechajte odstáť 20-60 minút.
3	Ryba	200-1500 g	Zakryte celý chvost ryby hliníkovou fóliou. Keď rúra zapípa, rybu prevráťte. Potom stlačte tlačidlo <b>START/+30s (SPUSTIŤ/+30s)</b> . Tento program je vhodný pre celé ryby, ako aj pre rybie filé. Nechajte odstáť 20-60 minút.
4	Zelenina	200-1500 g	Mrazenú zeleninu rovnomerne rozložte na plochom sklenenom tanieri. Mrazenú zeleninu po pípnutí rúry prevráťte alebo pomiešajte. Potom stlačte tlačidlo <b>START/+30s (SPUSTIŤ/+30s)</b> . Tento program je vhodný pre všetky druhy mrazenej zeleniny. Nechajte odstáť 5-20 minút.

Kód	Jedlo	Veľkosť porcie	Pokyny
5	Chlieb	200-1500 g	Chlieb umiestnite vodorovne na kúsok kuchynského papiera a otočte ho po zapípaní rúry. Koláč umiestnite na keramickú tácku a ak to bude možné, otočte ho po zapípaní rúry. Potom stlačte tlačidlo <b>START/+30s (SPUSTIŤ/+30s)</b> . Tento program je vhodný pre všetky druhy chleba (rezaného alebo celého) ako aj pre pečivo a bagety. Pečivo poukladajte do kruhu. Tento program je vhodný pre všetky druhy kysnutých koláčov, sušienok, tvarohových koláčov a krehkého pečiva. Nie je vhodný pre linecké/chrumkavé pečivo, ovocné a krémové koláče, ako ani pre koláče s čokoládovou polevou. Nechajte odstáť 10-30 minút.

# Používanie rúry

## Používanie funkcie automatické varenie

Funkcia **Auto Cook (Automatické varenie)** má 25 predprogramovaných časov varenia. Nemusíte nastavovať časy varenia alebo úroveň výkonu. Typ porcie môžete nastaviť pomocou tlačidla **Nahor** alebo **Nadol**.

### ⚠ UPOZORNENIE

Používajte iba predmety, ktoré sú vhodné do mikrovlnnej rúry.

Najskôr umiestnite jedlo do stredu taniera a zatvorte dvierka.

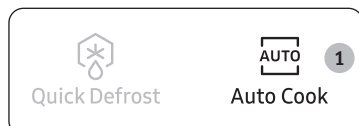

1. Stlačte tlačidlo **Auto Cook (Automatické varenie)**.

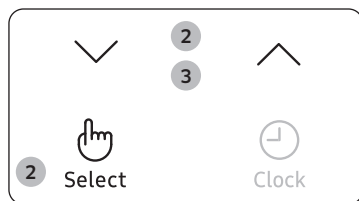

2. Stláčaním tlačidla **Nahor** alebo **Nadol** vyberte druh jedla, ktoré pripravujete. Potom stlačte tlačidlo **Select (Vybrať)**.

- 1) Hotové jedlo
- 2) Zelenina a obilniny
- 3) Hydina a ryby
- 4) Zmäkčovanie/Roztápanie

3. Stláčaním tlačidla **Nahor** alebo **Nadol** vyberte druh jedla, ktoré pripravujete. (Pozrite si tabuľku na bočnej strane.)



4. Stlačte tlačidlo **START/+30s (SPUSTIŤ/+30s)**.

- Jedlo sa varí podľa zvoleného predprogramovaného nastavenia.
- 1) Rúra štyrikrát zapípa.
  - 2) Konečný signál pripomienkovača zaznie 3-krát (jedenkrát každú minútu).
  - 3) Opätovne sa zobrazí aktuálny čas.

## 1. Hotové jedlo

Kód	Jedlo	Veľkosť porcie	Pokyny
1-1	Chladené hotové jedlá	300-350 g	Umiestnite ho na keramický tanier a zakryte fóliou vhodnou do mikrovlnnej rúry. Tento program je vhodný pre jedlá, ktoré sa skladajú z 3 súčastí (napr. mäso s omáčkou, zelenina a príloha, ako napríklad zemiaky, ryža alebo cestoviny). Nechajte odstať 2-3 minúty.
1-2	Chladené hotové jedlá	400-450 g	
1-3	Chladené vegetariánske jedlá	300-350 g	Jedlo dajte na keramickú platňu a zakryte prílnavou fóliou vhodnou do mikrovlnky. Tento program je vhodný na jedlá, ktoré sa skladajú z dvoch zložiek (napr. špagety s omáčkou alebo ryža so zeleninou). Nechajte odstať 2-3 minúty.
1-4	Chladené vegetariánske jedlá	400-450 g	

## 2. Zelenina a obilniny

Kód	Jedlo	Veľkosť porcie	Pokyny
2-1	Zelené fazuľky	250 g	Opláchnite a očistite zelené fazuľky. Rovnomerne ich vložte do sklenenej misky s krytom. Pridajte 30 ml (2 polievkové lyžice) vody na 250 g surovín. Položte misku do stredu taniera. Varte zakryté. Po dovarení zamiešajte. 1-2 minúty nechajte odstať.
2-2	Špenát	150 g	Špenát opláchnite a očistite. Vložte ho do sklenenej misky s pokrievkou. Nepridávajte vodu. Misku dajte do stredu taniera. Varte zakryté. Po dovarení zamiešajte. 1-2 minúty nechajte odstať.
2-3	Varená kukurica	250 g	Opláchnite a očistite kukuričné šúľky a vložte ich do oválnej sklenenej nádoby. Zakryte prílnavou fóliou vhodnou na použitie v mikrovlnnej rúre 1-2 minúty nechajte odstať.

Kód	Jedlo	Veľkosť porcie	Pokyny
2-4	Tmavá ryža	125 g	Použite veľkú misku z ohňovzdorného skla s vekom. Pridajte dvojnásobné množstvo studenej vody (250 ml). Varte zakryté. Pred odstátím premiešajte a pridajte soľ a bylinky. Nechajte odstáť 5-10 minút.
2-5	Celozrnné makaróny	125 g	Použite veľkú misku z ohňovzdorného skla s vekom. Pridajte 500 ml vriacej vody, štipku soli a dobre premiešajte. Varte nezakryté. Pred odstátím premiešajte a následne nechajte poriadne odteciť vodu. Nechajte odstáť 1 minútu.
2-6	Quinoa	125 g	Použite veľkú misku z ohňovzdorného skla s vekom. Pridajte dvojnásobné množstvo studenej vody (250 ml). Varte zakryté. Pred odstátím premiešajte a pridajte soľ a bylinky. Nechajte odstáť 1-3 minúty.
2-7	Bulgur	125 g	Použite veľkú misku z ohňovzdorného skla s vekom. Pridajte dvojnásobné množstvo studenej vody (250 ml). Varte zakryté. Pred odstátím premiešajte a pridajte soľ a bylinky. Nechajte odstáť 2-5 minút.

### 3. Hydina a ryby

Kód	Jedlo	Veľkosť porcie	Pokyny
3-1	Kuracie prsia	300 g	Opláchnite kúsky mäsa a položte ich na keramický tanier. Zakryte príľnavou fóliou vhodnou do mikrovlnnej rúry. Prepichnete fóliu. Misku položte na tanier. Nechajte odstáť 2 minúty.
3-2	Morčacie prsia	300 g	Opláchnite kúsky mäsa a položte ich na keramický tanier. Zakryte príľnavou fóliou vhodnou do mikrovlnnej rúry. Prepichnete fóliu. Misku položte na tanier. Nechajte odstáť 2 minúty.
3-3	Čerstvé rybie filety	300 g	Opláchnite rybu a položte ju na keramický tanier. Pridajte 1 polievkovú lyžicu citrónovej šťavy. Zakryte príľnavou fóliou vhodnou do mikrovlnnej rúry. Prepichnete fóliu. Misku položte na tanier. 1-2 minúty nechajte odstáť.
3-4	Čerstvé filety z lososa	300 g	Opláchnite rybu a položte ju na keramický tanier. Pridajte 1 polievkovú lyžicu citrónovej šťavy. Zakryte príľnavou fóliou vhodnou do mikrovlnnej rúry. Prepichnete fóliu. Misku položte na tanier. 1-2 minúty nechajte odstáť.
3-5	Čerstvé krevety	250 g	Opláchnite krevety a položte ich na keramický tanier. Pridajte 1 polievkovú lyžicu citrónovej šťavy. Zakryte príľnavou fóliou vhodnou do mikrovlnnej rúry. Prepichnete fóliu. Misku položte na tanier. 1-2 minúty nechajte odstáť.
3-6	Čerstvý pstruh	200 g	Do nádoby vhodnej na použitie v rúre položte 1 celú čerstvú rybu. Pridajte štipku soli, 1 polievkovú lyžicu citrónovej šťavy a bylinky. Zakryte príľnavou fóliou vhodnou do mikrovlnnej rúry. Prepichnete fóliu. Misku položte na tanier. Nechajte odstáť 2 minúty.



## Používanie rúry

### 4. Zmäčkovanie/Roztápanie

Kód	Jedlo	Veľkosť porcie	Pokyny
4-1	Roztápanie masla	50 g	Rozrežte maslo na 3 alebo 4 kusy a položte ich na malú sklenenú misku. Roztápajte nezakryté. Po dovarení zamiešajte. 1-2 minúty nechajte odstáť.
4-2	Roztápanie masla	100 g	
4-3	Roztápanie tmavej čokolády	50 g	Nastrúhajte tmavú čokoládu a vložte ju do malej sklenenej misky. Roztápajte nezakryté. Po roztopení zamiešajte. 1-2 minúty nechajte odstáť.
4-4	Roztápanie tmavej čokolády	100 g	
4-5	Roztápanie cukru	25 g	Cukor vložte do malej sklenenej misky. Pridajte 10 ml vody na 25 g a 20 ml vody na 50 g. Roztápajte nezakryté. Vyberajte opatrne, použite chňapky! Použite lyžicu alebo vidličku a karamelové dekorácie vylievajte na papier na pečenie. Nechajte odstáť 10 minút až do uschnutia a odstráňte z papiera.
4-6	Roztápanie cukru	50 g	
4-7	Zmäčkovanie masla	50 g	Rozrežte maslo na 3 alebo 4 kusy a položte ich do malej sklenenej misky. Zmäčkujte nezakryté. 1-2 minúty nechajte odstáť.
4-8	Zmäčkovanie masla	100 g	

### Používanie funkcie uchovanie v teplom stave

Funkcia **Keep Warm (Uchovanie v teplom stave)** uchová jedlo teplé, kým sa nezačne podávať. Použite túto funkciu na uchovanie jedla teplého, kým nie je pripravené na podávanie.

#### POZNÁMKA

Maximálne predvolené nastavenie pre funkciu Keep Warm (Uchovanie v teplom stave) je 99 minút.



1. Stlačte tlačidlo **Keep Warm (Uchovanie v teplom stave)**.

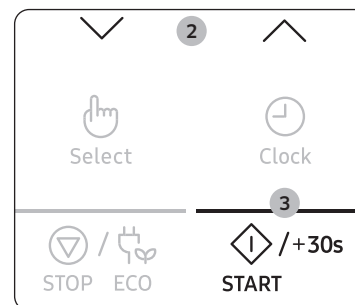

2. Ak chcete nastaviť čas ohrievania, stlačte tlačidlo **Nahor** alebo **Nadol**.

3. Stlačte tlačidlo **START/+30s (SPUSTIŤ/+30s)**.

- Na zastavenie ohrievania jedla otvorte dverka alebo stlačte tlačidlo **STOP/ECO (ZASTAVIŤ/EKO)**.

#### UPOZORNENIE

- Túto funkciu nepoužívajte na opätovné ohriatie studených jedál. Tieto programy sú určené na uchovanie teplého jedla, ktoré sa práve uvarilo.
- Jedlo neodporúčame zohrievať príliš dlho (viac ako 1 hodinu), pretože bude pokračovať vo varení. Teplé jedlo sa rýchlejšie pokazi.
- Nezakrývajte krytmi ani plastovým obalom.
- Pri vyberaní jedla používajte chňapky.

## Nastavenie času odstátia (Kuchynský časovač)

Kitchen Timer (Kuchynský časovač) môžete použiť na automatické nastavenie času odstátia (bez mikrovlnného varenia).

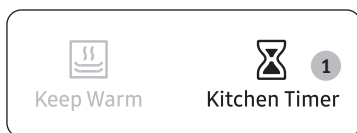

1. Stlačte tlačidlo **Kitchen Timer (Kuchynský časovač)**.



2. Stlačením tlačidla **Nahor** alebo **Nadol** vyberte čas odstátia.



3. Stlačte tlačidlo **START/+30s (SPUSTIŤ/+30s)**.  
Doba odstátia sa začína. Keď sa dokončí:  
1) Rúra štyrikrát zapípa.  
2) Opätovne sa zobrazí aktuálny čas.

## Používanie funkcie odstránenie zápachu

Tieto funkcie použite po varení jedla s výraznou arómou, prípadne vtedy, keď je vnútro rúry zadymené.

Najskôr vyčistite vnútro rúry.

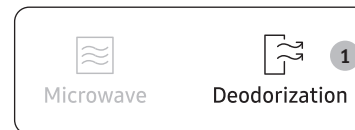

1. Stlačte tlačidlo **Deodorization (Odstránenie zápachu)**.

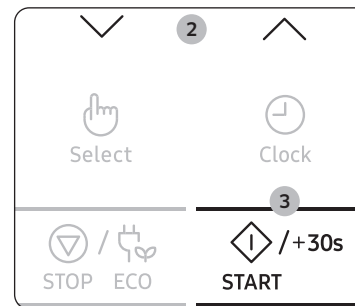

2. Ak chcete nastaviť čas odstránenia zápachu, stlačte tlačidlo **Nahor** alebo **Nadol**.
3. Stlačte tlačidlo **START/+30s (SPUSTIŤ/+30s)**. Po dokončení procesu rúra štyrikrát zapípa.

### POZNÁMKA

- Čas funkcie odstránenie zápachu sa nastavil na 5 minút. Pri každom stlačení tlačidla **START/+30s (SPUSTIŤ/+30s)** sa zvýši o 30 sekúnd.
- Maximálny čas funkcie odstránenie zápachu je 15 minút.

# Používanie rúry

## Používanie funkcie obľúbené

Ak často varíte alebo prihrievate rovnaké typy jedál, môžete uložiť čas varenia a úroveň výkonu v pamäti rúry, aby ste ich nemuseli stále vynulovať.

Môžete uložiť dve odlišné nastavenia.



1. Program varenia nastavte ako zvyčajne (čas varenia a úroveň výkonu). V prípade potreby si pozrite znovu stránku Varenie/Prihrievanie zohrievanie.
2. Stlačte tlačidlo **Favorite (Oblúbené)** a potom pomocou tlačidla **Nahor** alebo **Nadol** vyberte program, ktorý chcete uložiť.
  - P1: Prvé nastavenie
  - P2: Druhé nastavenie
3. Stlačením tlačidla **Select (Vybrať)** dokončíte nastavenie. Prípadne pomocou tlačidla **START/+30s (SPUSTIŤ/+30s)** okamžite spustíte program. Vaše nastavenie je teraz uložené v pamäti rúry.

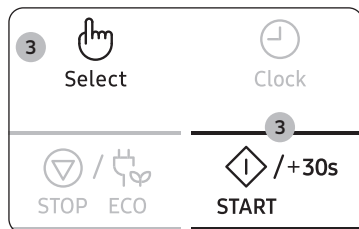

### POZNÁMKA

Príklad: Ak chcete uložiť režim Microwave (Mikrovlnný ohrev) výkon 600 W a čas 3 minúty na pozíciu P1.

1. Stlačte tlačidlo **Microwave (Mikrovlnný ohrev)**.
2. Pomocou tlačidla **Nahor** alebo **Nadol** nastavte výkon 600 W. Potom stlačte tlačidlo **Select (Vybrať)**.
3. Pomocou tlačidla **Nahor** alebo **Nadol** nastavte čas varenia 3 minúty.
4. Stlačte tlačidlo **Favorite (Oblúbené)** a vyberte možnosť P1.
5. Stlačením tlačidla **Select (Vybrať)** alebo **START/+30s (SPUSTIŤ/+30s)** dokončíte nastavenie.

## Použitie obľúbeného nastavenia

Najskôr umiestnite jedlo do stredu taniera a zatvorte dverka.



1. Stlačte tlačidlo **Favorite (Oblúbené)** a potom pomocou tlačidla **Nahor** alebo **Nadol** vyberte požadovaný program.
  - P1: Prvé nastavenie
  - P2: Druhé nastavenie



2. Stlačte tlačidlo **START/+30s (SPUSTIŤ/+30s)**. Jedlo sa uvarí podľa pokynov.

## Používanie funkcie detská zámka

Vaša mikrovlnná rúra obsahuje špeciálny program detskej zámky, ktorý umožní „uzamknutie“ rúry, takže deti alebo ktokoľvek, kto ju nevie ovládať, ju nebude môcť náhodne ovládať.



1. Stlačte tlačidlo **Child Lock (Detská zámka)** po dobu 3 sekúnd.
  - Rúra je zamknutá (nedajú sa vybrať žiadne funkcie).
  - Na displeji sa zobrazí „L“.
2. Ak chcete odomknúť rúru, stlačte na 3 sekundy tlačidlo **Child Lock (Detská zámka)**. Rúru budete môcť normálne používať.

L

## Vypínanie signalizácie

Vždy môžete v prípade potreby vypnúť pípanie.

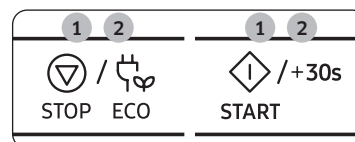

1. Súčasne stlačte tlačidlá **STOP/ECO (ZASTAVIŤ/EKO)** a **START/+30s (SPUSTIŤ/+30s)**. Rúra nezapípa, aby naznačila koniec funkcie.
2. Ak chcete zvukovú signalizáciu znovu zapnúť, opätovne stlačte súčasne tlačidlo **STOP/ECO (ZASTAVIŤ/EKO)** a **START/+30s (SPUSTIŤ/+30s)**. Rúra bude normálne fungovať.

## Sprievodca pomôckami na varenie

Aby ste uvarili jedlo v mikrovlnnej rúre, mikrovlnné zariadenie musí byť schopné preniknúť do jedla bez toho, aby ho odrážali alebo absorbovali použité riady.

Preto musíte byť pri výbere náčinia na varenie opatrní. Ak bude náčinie na varenie označené ako vhodné do mikrovlnnej rúry, nemusíte mať žiadne obavy.

Nasledujúca tabuľka obsahuje rôzne typy náčinia na varenie a naznačuje, či a ako sa musia použiť v mikrovlnnej rúre.

Riad na varenie	Vhodné do mikrovlnnej rúry	Komentáre
Hliníková fólia	✓X	Je možné použiť v malých množstvách na ochranu častí jedla pred prevarením. Ak sa fólia nachádza príliš blízko pri stene rúry alebo ak sa použije priveľa fólie, môže sa vyskytnúť iskrenie.
Podnos na schrumkavenie	✓	Nepredhrievajte dlhšie ako 8 minút.
Porcelán a kamenina	✓	Porcelán, hrnčiarske výrobky, glazúrované hrnčiarske výrobky a kostný porcelán sú zvyčajne vhodné, pokiaľ nie sú dekorované kovovým pásikom.
Riady z jednorazového polyesterového kartónu	✓	V týchto riadoch sú balené niektoré mrazené potraviny.
Balenie rýchleho občerstvenia		
• Polystyrénové pohárové nádoby	✓	Môžu sa používať na ohrievanie jedla. Prehriatie môže spôsobiť roztopenie polystyrénu.
• Papierové vrecká alebo noviny	X	Môžu začať horieť.
• Recyklovaný papier alebo kovové pásiky	X	Môže spôsobiť iskrenie.
Sklenený tovar		
• Riad do rúry a na stôl	✓	Môžu sa používať, pokiaľ nie sú dekorované kovovým pásikom.
• Jemný sklenený tovar	✓	Môže sa používať na ohrievanie jedál alebo nápojov. Jemné sklo sa môže pri nečakanom zahriatí rozbiť alebo prasknúť.

Riad na varenie	Vhodné do mikrovlnnej rúry	Komentáre
• Sklenené džbány	✓	Musíte odstrániť veko. Vhodné len na ohrievanie.
Kov		
• Riady	X	Môže spôsobiť iskrenie alebo požiar.
• Sťahovacie popruhy pre vrecká do mrazničiek	X	
Papier		
• Taniere, šálky, obrúsky a kuchynský papier	✓	Pre krátke varenie a zahrievanie. Tiež na absorbovanie nadmernej vlhkosti.
• Recyklovaný papier	X	Môže spôsobiť iskrenie.
Plast		
• Nádoby	✓	Obzvlášť v prípade teplovzdorných termoplastov. Niektoré iné plasty sa môžu pri vysokých teplotách vlniť alebo stratiť farbu. Nepoužívajte melaminové plasty.
• Priľnavá fólia	✓	Môže sa používať na zadržiavanie vlhkosti. Nemala by sa dotýkať jedla. Dávajte pozor, keď odstraňujete fóliu, pretože môže uniknúť horúca para.
• Vrecká do mrazničky	✓X	Iba ak je vhodné pre zovretie alebo vhodné do rúry. Nesmie byť vzduchotesné. V prípade potreby prebodnite vidličkou.
Voskový alebo masťový papier	✓	Môže sa použiť na udržiavanie vlhkosti a zabránenie v rozstrekovaní.

✓ : Odporúča sa      ✓X : Používajte opatrne      X : Nebezpečné

# Sprievodca varením

## Mikrovlnné žiarenie

Mikrovlnná energia v skutočnosti prenikne cez jedlo, pričom ju priťahuje a absorbuje voda, tuky a obsah cukru v jedle. Mikrovlnné žiarenie spôsobuje rýchlejší pohyb molekúl v jedle. Rýchly pohyb týchto molekúl spôsobuje trenie a výsledné teplo jedlo uvarí.

## Varenie

### Náčinie na varenie pre varenie v mikrovlnnej rúre:

Náčinie na varenie musí umožniť mikrovlnnej energii, aby cez neho prenikala pre dosiahnutie maximálnej efektivity. Mikrovlnné žiarenie sa odráža od kovov, ako napríklad nehrdzavejúca oceľ, hliník a meď, ale môže prenikať cez keramiky, sklo, porcelán a plasty, ako aj cez papier a drevo. Takže jedlo sa nemôže nikdy variť v kovových nádobách.

### Jedlo vhodné pre varenie v mikrovlnnej rúre:

Mnoho druhov jedál je vhodných pre varenie v mikrovlnnej rúre, a to vrátane čerstvej alebo mrazenej zeleniny, ovocia, cestovín, ryže, obilnín, fazule, ryby a mäsa. Omáčky, vaječné krémy, polievky, varené pudinky, džemy a pikantné zmesi sa tiež môžu variť v mikrovlnnej rúre. Vo všeobecnosti je varenie v mikrovlnnej rúre vhodné pre každé jedlo, ktoré by sa normálne pripravilo na platni sporáku. Napríklad roztápanie masla alebo čokolády (pozrite si kapitolu s tipmi, technikami a radami).

### Zakrytie počas varenia

Zakrytie jedla počas varenia je veľmi dôležité, pretože odparená voda stúpa ako para a prispieva k procesu varenia. Jedlo sa môže zakryť rôznymi spôsobmi, ako napríklad pomocou keramickej taniera, plastového krytu alebo fólie vhodnej do mikrovlnnej rúry.

### Čas odstátia

Po skončení varenia je odstátie dôležité, aby sa vyrovnala teplota v rámci jedla.

### Prihrievanie tekutín a jedla

Použite úroveň výkonu a časy v tejto tabuľke ako smerodajné pre prihrievanie.

Jedlo	Veľkosť porcie	Napájanie	Čas (min.)
Nápoje (káva, čaj a voda)	150 ml (1 šálka)	850 W	1-1½
	250 ml (1 hrnček)		1½-2
	<b>Pokyny</b>	Nalejte do šálky a ohrievajte nezakryté. Položte šálku/hrnček do stredu taniera. Počas odstátia nechajte v mikrovlnnej rúre a dobre zamiešajte. 1-2 minúty nechajte odstáť.	
Polievka (chladená)	250 g	850 W	3-3½
	<b>Pokyny</b>	Nalejte do hlbokkej keramickej misky. Zakryte plastovým krytom. Po prihriatí dobre zamiešajte. Pred podávaním znovu zamiešajte. Nechajte odstáť 2-3 minúty.	
Dusené mäso (chladené)	350 g	600 W	5½-6½
	<b>Pokyny</b>	Dusené mäso vložte do hlbokkej keramickej misky. Zakryte plastovým krytom. Príležitostne premiešajte počas ohrievania a opätovne pred odstátím a podávaním. Nechajte odstáť 2-3 minúty.	
Cestoviny s omáčkou (chladené)	350 g	600 W	4½-5½
	<b>Pokyny</b>	Vložte cestoviny (napr. špagety alebo vaječné rezance) do plochej keramickej misky. Zakryte príľnavou fóliou vhodnou do mikrovlnnej rúry. Pred podávaním zamiešajte. Nechajte odstáť 3 minúty.	
Plnené cestoviny s omáčkou (chladené)	350 g	600 W	5-6
	<b>Pokyny</b>	Vložte plnené cestoviny (napr. ravioli, tortellini) do hlbokkej keramickej misky. Zakryte plastovým krytom. Príležitostne premiešajte počas ohrievania a opätovne pred odstátím a podávaním. 3 minúty nechajte odstáť.	
Plátky mäsa (chladené)	350 g	600 W	5½-6½
	<b>Pokyny</b>	Plátky mäsa 2-3 chladených zložiek na keramickej tanieri. Zakryte príľnavou fóliou vhodnou do mikrovlnnej rúry. 3 minúty nechajte odstáť.	
Cestoviny (zmrazené) (cannelloni, makaróny, lazane)	400 g	1. krok: 450 W 2. krok: 180 W	15-15½ 2-3
	<b>Pokyny</b>	Mrazené cestoviny vložte do malého plochého obdĺžnikového skleneného taniera z ohňovzdorného skla. Tanier umiestnite rovno na otočný tanier. Nechajte odstáť 2-3 minúty.	

# Riešenie problémov

## Riešenie problémov

Ak máte akýkoľvek z nižšie uvedených problémov, vyskúšajte uvedené riešenie.

Problém	Príčina	Riešenie
<b>Všeobecné</b>		
Tlačidlá nemožno dobre stlačiť.	Medzi tlačidlami sa môže nachádzať neznáma látka.	Odstráňte ju a opakujte pokus.
	Pri dotykových modeloch: Na vonkajšej strane je vlhkosť.	Utrite vlhkosť z vonkajšej strany.
	Detský zámok je aktívny.	Deaktivujte detský zámok.
Čas sa nezobrazuje.	Funkcia Eko (úspora energie) je nastavená.	Vypnite funkciu Eko.
Rúra nefunguje.	Nie je pripojené napájanie.	Skontrolujte, či je pripojené napájanie.
	Dvierka sú otvorené.	Zatvorte dvierka a opakujte pokus.
	Bezpečnostný mechanizmus otvárania dvierok je pokrytý neznámou látkou.	Odstráňte ju a opakujte pokus.
Rúra sa počas používania zastaví.	Používateľ otvoril dvierka, aby prevrátil jedlo.	Po prevrátení jedla obnovte prevádzku opätovným stlačením tlačidla <b>START/+30s (SPUSTIŤ/+30s)</b> .

Problém	Príčina	Riešenie
Napájanie sa počas prevádzky vypne.	Rúra bola zapnutá dlhšiu dobu.	Po varení v rámci dlhšieho časového intervalu nechajte rúru vychladnúť.
	Ventilátor nefunguje.	Počúvajte zvuk ventilátora.
	Pokúšate sa zapnúť rúru bez jedla.	Vložte do rúry jedlo.
	Rúra nemá k dispozícii dostatok miesta na vetranie.	V prednej a zadnej časti rúry sa nachádzajú vstupy/výstupy na odsávanie kvôli ventilácii. Udržujte odstupý špecifikované v inštalačnej príručke výrobku.
Počas používania počuť strieľanie a rúra nefunguje.	Používa sa niekoľko zástrčiek v tej istej zásuvke.	Určite len jednu zásuvku, ktorá sa bude pre rúru používať.
	Tento zvuk môže spôsobovať varenie utesneného jedla alebo použitie nádoby s krytom.	Nepoužívajte uzavreté nádoby, pretože by mohli počas varenia z dôvodu rozpätia jedla vybuchnúť.
Vnútro rúry je počas prevádzky príliš horúce.	Rúra nemá k dispozícii dostatok miesta na vetranie.	V prednej a zadnej časti rúry sa nachádzajú vstupy/výstupy na odsávanie kvôli ventilácii. Udržujte odstupý špecifikované v inštalačnej príručke výrobku.
	Na vrchnej časti rúry sa nachádzajú predmety.	Odstráňte z vrchnej časti rúry všetky predmety.
Dvierka nemožno správne otvoriť.	Medzi dvierkami a vnútornou časťou rúry uviazli zvyšky jedla.	Vyčistite rúru a potom otvorte dvierka.

Problém	Príčina	Riešenie
Ohrievanie vrátane funkcie zohrievania nefungujú správne.	Rúra nemusí fungovať, uvarilo sa príliš veľa jedla alebo sa použil nesprávny riad na varenie.	Vložte do nádoby vhodnej pre mikrovlnné rúry vodu a zapnite mikrovlnnú rúru na 1-2 minúty s cieľom skontrolovať, či sa voda ohrieva. Zmenšite množstvo jedla a spustíte funkciu znovu. Použite nádobu na varenie s rovným dnom.
Funkcia rozmrazovania nefunguje.	Uvarilo sa príliš veľa jedla.	Zmenšite množstvo jedla a spustíte funkciu znovu.
Vnútorne svetlo je stlmené alebo sa nerozsvieti.	Dvierka zostali otvorené dlhú dobu.	Vnútorne svetlo sa môže automaticky vypnúť v prípade, ak je zapnutá funkcia Eko. Zatvorte a opäť otvorte dvierka alebo stlačte tlačidlo <b>STOP/ECO (ZASTAVIŤ/EKO)</b> .
	Vnútorne svetlo je pokryté neznámou látkou.	Vyčistite vnútro rúry a skontrolujte znovu.
Počas varenia zaznie pípanie.	Ak sa používa funkcia Automatické varenie, toto pípanie znamená, že počas rozmrazovania nastal čas prevrátiť jedlo.	Po prevrátení jedla reštartujte prevádzku opätovným stlačením tlačidla <b>START/+30s (SPUSTIŤ/+30s)</b> .
Rúra nie je vo vodorovnej polohe.	Rúra je nainštalovaná na nerovnom povrchu.	Skontrolujte, či je rúra nainštalovaná na rovnom, stabilnom povrchu.
Počas varenia vznikajú iskry.	Počas zapnutia rúry/funkcie rozmrazovania sa používajú kovové nádoby.	Nepoužívajte kovové nádoby.
Po pripojení napájania sa rúra okamžite zapne.	Dvierka nie sú správne zatvorené.	Zatvorte dvierka a skontrolujte znovu.
Z rúry vychádza elektrina.	Napájanie alebo zásuvka nie sú správne uzemnené.	Skontrolujte, či sú napájanie a zásuvka správne uzemnené.

Problém	Príčina	Riešenie
<ol style="list-style-type: none"> <li>Kvapká voda.</li> <li>Cez prasklinu na dvierkach vychádza para.</li> <li>V rúre zostáva voda.</li> </ol>	V niektorých prípadoch sa v závislosti od jedla môže objaviť voda alebo para. Nejedná sa o poruchu rúry.	Nechajte rúru vychladnúť a potom ju utrite suchou handrou.
	Rúra nemá k dispozícii dostatok miesta na vetranie.	Udržujte dostatok miesta na vetranie špecifikovaný v inštaláčnej príručke výrobku.
Jas vnútri rúry sa mení.	Jas sa mení v závislosti od zmien výstupu napájania podľa funkcie.	Zmeny výstupu napájania počas varenia nepredstavujú poruchu. Nejedná sa o poruchu rúry.
Varenie je dokončené, ale ventilátor sa stále nezapojí.	Na vyvetranie rúry je ventilátor spustený ešte ďalšie 3 minúty po dokončení varenia.	Nejedná sa o poruchu rúry.
<b>Tanier</b>		
Tanier sa počas točenia vychyluje z miesta alebo sa prestáva točiť.	Chýba valčekový krúžok alebo valčekový krúžok nie je nasadený správne.	Nasadte valčekový krúžok a opakujte pokus.
Tanier sa počas točenia ťahá.	Valčekový krúžok nie je nasadený správne, vnútri je veľa jedla alebo je nádoba príliš veľká a dotýka sa vnútra mikrovlnnej rúry.	Upravte množstvo jedla a nepoužívajte nádoby, ktoré sú príliš veľké.
Tanier počas otáčania hrká a je hlučný.	Na spodnej časti rúry sú prichytené zvyšky jedla.	Odstráňte všetky zvyšky jedla, ktoré sa prichytili na spodnej strane rúry.



## Riešenie problémov

### Upozornenia týkajúce sa inštalácie

Pri inštalácii mikrovlnnej rúry by je potrebné zachovať ventilačný priestor veľkosti aspoň 50 mm medzi zadnou stenou a podlahou inštalačnej skrinky. Okrem toho je potrebné zachovať minimálne 3 mm odstup medzi 4 bočnými stenami mikrovlnnej rúry a skrinkou. Pri inštalácii produktu je dôležité dodržiavať pokyny uvedené v tejto príručke a v pokynoch na inštaláciu od výrobcu rúry. (Pozrite si inštalačnú príručku)

#### **UPOZORNENIE**

Ak nedodržíte pokyny v tejto príručke, môže dôjsť ku vzniku výparov vo vnútri mikrovlnnej rúry, čo zabráni kontrole jedla počas varenia. Zároveň môže spôsobiť poruchu mikrovlnnej rúry.

### Informačný kód

Informačný kód	Príčina	Riešenie
C-F2		
C-d0	Dotykové tlačidlo má poruchu.	Tlačidlá vyčistite a skontrolujte, či na povrchu okolo tlačidla nie je voda. Ak sa problém vyskytne znovu, vypnite mikrovlnnú rúru na viac ako 30 sekúnd a opakujte nastavenie znovu. Ak problém stále pretrváva, kontaktujte miestne stredisko starostlivosti o zákazníkov spoločnosti SAMSUNG.

#### **POZNÁMKA**

Ak navrhované riešenie problém nevyrieši, kontaktujte vaše miestne stredisko starostlivosti o zákazníkov spoločnosti SAMSUNG.

## Technické údaje

Spoločnosť SAMSUNG sa snaží neustále zdokonaľovať svoje produkty. Navrhnuté technické údaje a tieto používateľské pokyny preto podliehajú zmenám bez predchádzajúceho upozornenia. V súlade so všeobecnou smernicou 2/1984 (III.10) BKM-IpM ako dodávateľa vyhlasujeme, že rúra MS22M8054A+, MS22T8054A+ značky Samsung je v súlade s nižšie uvedenými technologickými parametrami.

Model		MS22M8054A+, MS22T8054A+
Zdroj napájania		230 V - 50 Hz AC
Príkion	Mikrovlnný ohrev	1250 W
Výstupný výkon		100 W / 850 W - 6 úrovní (IEC-705)
Prevádzková frekvencia		2450 MHz
Rozmery (Š x V x H)	Vonkajšie	595 x 380 x 306 mm
	Priestor rúry	330 x 224 x 292 mm
Objem		22 litrov
Hmotnosť	Čistá	Približne 14,5 kg
Úroveň hluku		40 dBA

## Poznámky

Berte na vedomie, že záruka spoločnosti Samsung NEZAHŔŇA servisné hovory týkajúce sa prevádzky produktu, opravy nesprávnej inštalácie a výkonu bežného čistenia alebo údržby.

MÁTE OTÁZKY ALEBO KOMENTÁRE?

KRAJINA	ZAVOLAJTE NÁM	ALEBO NÁS NAVŠTÍVTE ONLINE NA STRÁNKE
ALBANIA	045 620 202	<a href="http://www.samsung.com/al/support">www.samsung.com/al/support</a>
BOSNIA	055 233 999	<a href="http://www.samsung.com/ba/support">www.samsung.com/ba/support</a>
NORTH MACEDONIA	023 207 777	<a href="http://www.samsung.com/mk/support">www.samsung.com/mk/support</a>
BULGARIA	*3000 Цена на един градски разговор 0800 111 31 Безплатен за всички оператори	<a href="http://www.samsung.com/bg/support">www.samsung.com/bg/support</a>
CROATIA	072 726 786	<a href="http://www.samsung.com/hr/support">www.samsung.com/hr/support</a>
CZECH	800 - SAMSUNG (800-726786)	<a href="http://www.samsung.com/cz/support">www.samsung.com/cz/support</a>
HUNGARY	0680SAMSUNG (0680-726-7864)	<a href="http://www.samsung.com/hu/support">www.samsung.com/hu/support</a>
MONTENEGRO	020 405 888	<a href="http://www.samsung.com/support">www.samsung.com/support</a>
POLAND	[IM] 801-172-678* lub +48 22 607-93-33* Specjalistyczna infolinia do obsługi zapytań dotyczących telefonów komórkowych: 801-672-678* * (opłata według taryfy operatora) [CE] 801-172-678* lub +48 22 607-93-33* * (opłata według taryfy operatora)	<a href="http://www.samsung.com/pl/support/">http://www.samsung.com/pl/support/</a>
ROMANIA	*8000 (apel in retea) 08008-726-78-64 (08008-SAMSUNG) Apel GRATUIT Atenție: Dacă efectuați apelul din rețeaua Digi (RCS/RDS), vă rugăm să ne contactați formând numărul Telverde fără ultimele două cifre, astfel: 0800872678.	<a href="http://www.samsung.com/ro/support">www.samsung.com/ro/support</a>
SERBIA	011 321 6899	<a href="http://www.samsung.com/rs/support">www.samsung.com/rs/support</a>
SLOVAKIA	0800 - SAMSUNG (0800-726 786)	<a href="http://www.samsung.com/sk/support">www.samsung.com/sk/support</a>
LITHUANIA	8-800-77777	<a href="http://www.samsung.com/lt/support">www.samsung.com/lt/support</a>
LATVIA	8000-7267	<a href="http://www.samsung.com/lv/support">www.samsung.com/lv/support</a>
ESTONIA	800-7267	<a href="http://www.samsung.com/ee/support">www.samsung.com/ee/support</a>
SLOVENIA	080 697 267 (brezplačna številka)	<a href="http://www.samsung.com/si/support">www.samsung.com/si/support</a>
KOSOVO	0800 10 10 1	<a href="http://www.samsung.com/support">www.samsung.com/support</a>



# Mikrovlnná trouba

---

## Uživatelská příručka

MS22M8054A\*, MS22T8054A\*

---



**SAMSUNG**

# Obsah

## Bezpečnostní pokyny 3

Důležité bezpečnostní pokyny	3
Obecné bezpečnostní pokyny	5
Používání mikrovlnné trouby - bezpečnostní opatření	6
Omezená záruka	7
Definice výrobní skupiny	7
Správná likvidace výrobku (Elektrický a elektronický odpad)	7

## Umístění a zapojení 8

Příslušenství	8
Otočný talíř	8

## Údržba 9

Čištění	9
Výměna (oprava)	9
Péče o troubu při jejím dlouhodobém nepoužívání	9

## Funkce trouby 10

Trouba	10
Ovládací panel	10

## Používání trouby 11

Princip funkce mikrovlnné trouby	11
Kontrola správného chodu trouby	11
Vaření/Ohřev	12
Nastavení času	12
Výkonové stupně a nastavení doby	13
Rychlý start	13
Nastavení doby vaření	13
Zastavení vaření	14
Nastavení režimu úspory energie	14
Používání funkce rychlé rozmrazení	14
Používání funkce automatické vaření	16
Používání funkce udržování teploty	18
Nastavení doby odstavení (Kuchyňský časovač)	19
Používání funkce odstranění pachu	19
Používání funkce oblíbený	20
Používání funkce dětská pojistka	21
Vypnutí zvukového signálu	21

## Pokyny pro výběr nádobí 22

## Pokyny pro přípravu pokrmů 23

Mikrovlny	23
Vaření	23

## Odstraňování problémů 24

Odstraňování problémů	24
Upozornění pro umístění	26
Informační kód	26

## Technické údaje 27

### DŮLEŽITÉ BEZPEČNOSTNÍ POKYNY

---

TYTO POKYNY SI POZORNĚ PŘEČTĚTE A USCHOVEJTE K POZDĚJŠÍMU NAHLÉDNUTÍ.

**VAROVÁNÍ:** Pokud jsou poškozená dvířka nebo těsnění dvířek, nesmí být trouba zapnuta, dokud ji neopraví kompetentní pracovník.

**VAROVÁNÍ:** Pro všechny osoby s výjimkou kompetentních pracovníků je nebezpečné provádět servis nebo opravy, při nichž je třeba sejmout kryt chránící před účinkem mikrovlnné energie.

**VAROVÁNÍ:** Tekutiny ani jiné potraviny nesmějí být ohřívány v uzavřených nádobách, protože takové nádoby jsou náchylné k explozi.

**VAROVÁNÍ:** Dětem dovolte používat troubu bez dozoru pouze v případě, že jste je odpovídajícím způsobem poučili, jak ji bezpečně používat a jaká jsou rizika nesprávného použití. Tento spotřebič je určen k použití pouze v domácnosti, nikoli například:

- v kuchyňkách pro zaměstnance obchodů, kancelářů a v dalším pracovním prostředí;
- na farmách;
- pro klienty hotelů, motelů a v podobném prostředí obytného typu;

- v penziónech.

Používejte pouze nádoby vhodné pro použití v mikrovlnné troubě.

Při ohřívání potravin v plastových nebo papírových nádobách vždy troubu průběžně kontrolujte, protože nádoby by mohly vzplanout.

Tato mikrovlnná trouba je určena pro ohřev pokrmů a nápojů. Při používání k sušení jídla nebo oblečení a nahřívání ohřívacích podložek, bačkor, houbiček, vlhkých utěrek a podobně hrozí úraz, vznícení, případně vznik požáru.

Pokud se objeví kouř, troubu vypněte nebo odpojte napájecí kabel ze zásuvky a ponechte dvířka trouby zavřená, aby se udusily případné plameny.

V důsledku mikrovlnného ohřevu nápojů může dojít ke zpožděnému intenzivnímu varu. Proto je třeba s nádobou zacházet opatrně.

Kvůli možným popáleninám je nutné obsah dětských lahví před podáváním promíchat nebo protřepat a zkontrolovat jeho teplotu.

V mikrovlnné troubě nesmějí být ohřívána vejce ve skořápce ani natvrdo uvařená vejce ve skořápce, protože by mohla explodovat, a to dokonce i po skončení mikrovlnného ohřevu.

Troubu je třeba pravidelně čistit a odstraňovat všechny zbytky potravin.

## Bezpečnostní pokyny

Pokud trouba nebude udržována v čistotě, může dojít k narušení povrchu. To by negativně ovlivnilo životnost spotřebiče a mohlo by vyústit i v nebezpečnou situaci.

Tento spotřebič je určen pouze k vestavěnému použití.

Spotřebič nesmí být umístěn ve skříňce.

Kovové nádoby na jídlo a nápoje nelze používat pro mikrovlnné vaření.

Při vyndávání nádob ze spotřebiče buďte opatrní, abyste nevyndali také otočný talíř.

Tento spotřebič nesmí být čištěn s použitím parního čističe.

Tento spotřebič nesmí být čištěn s použitím vysokotlakého čističe.

Spotřebič není určen pro instalaci v obytných vozidlech, karavanech a podobných vozech.

Tento spotřebič není určen pro použití osobami (včetně malých dětí), které mají snížené fyzické, smyslové nebo mentální schopnosti nebo nemají dostatečné zkušenosti a znalosti.

Výjimkou mohou být případy, kdy jejich bezpečnost zajistí odpovědná osoba, která bude na používání spotřebiče dohlížet a poskytne těmto osobám pokyny k jeho používání.

Dohlížejte na malé děti a zajistěte, aby spotřebič nepoužívaly jako hračku.

Děti od 8 let a starší a osoby se sníženými fyzickými, smyslovými nebo mentálními schopnostmi nebo nedostatkem zkušeností a znalostí mohou používat tento spotřebič pouze tehdy, jsou-li pod dohledem nebo jsou-li poučeny o bezpečném používání spotřebiče a rozumí možným rizikům. Děti si se spotřebičem nesmějí hrát. Děti bez dozoru nesmějí provádět čištění a údržbu spotřebiče.

Tento spotřebič by po instalaci měl jít odpojit od napájení. Toho lze dosáhnout zajištěním přístupnosti zástrčky nebo začleněním vypínače na kabelu v souladu s pravidly pro kabeláž.

Vzhledem k bezpečnostnímu riziku smí poškozený napájecí kabel vyměnit pouze výrobce či servisní pracovník výrobce, případně osoba s podobnou kvalifikací.

Troubu je třeba umístit ve správné poloze a výšce, aby byl zajištěn snadný přístup k vnitřku a ovládání trouby.

Před prvním použitím trouby je třeba dát do trouby na 10 minut ohřát vodu.

Pokud spotřebič vydává zvláštní zvuky, je cítit zápach spáleniny nebo se objeví kouř, okamžitě odpojte zástrčku napájecího kabelu a obraťte se na nejbližší servisní středisko.



## Obecné bezpečnostní pokyny

Všechny úpravy nebo opravy musí provádět pouze kvalifikovaný technik.

Neohřívajte jídlo ani tekutiny v uzavřených nádobách určených pro mikrovlnné trouby.

K čištění trouby nepoužívejte benzen, ředidlo, alkohol, parní ani vysokotlaké čističe.

Neinstalujte troubu do blízkosti topení a hořlavých materiálů nebo ve vlhkém, mastném nebo prašném prostředí, ani na místě vystaveném přímému slunečnímu záření a vodě, kde hrozí únik plynu, nebo na nerovné ploše.

Tato trouba musí být řádně uzemněna v souladu s místními předpisy.

Kolíky a kontakty zástrčky napájecího kabelu pravidelně čistěte suchým hadříkem od cizích látek.

Napájecí kabel nesmí být vystaven zvýšenému tahu a ohybu a nesmí se na něj pokládat těžké předměty.

Jestliže došlo k úniku plynu (propan, zkapalněný plyn apod.), ihned vyvětrejte. Nedotýkejte se napájecího kabelu.

Neberte šňůru do mokrých rukou.

Pokud je trouba v provozu, nevypínejte ji odpojením napájecího kabelu.

Do spotřebiče nesahejte prsty, ani do něj nevkládejte nevhodné látky. Pokud se dovnitř trouby dostanou nevhodné látky, odpojte napájecí kabel a obraťte se na místní servisní středisko Samsung.

Trouba nesmí být vystavena nadměrnému tlaku nebo nárazům.

Neumísťujte troubu na křehké předměty.

Ujistěte se, že napájecí napětí, frekvence a proud odpovídají údajům uvedeným ve specifikacích výrobku.

Zapojte zástrčku napájecího kabelu pevně do zásuvky. Nepoužívejte rozdvojky, prodlužovací kabely nebo elektrické transformátory.

Nezavěšujte napájecí kabel na kovové předměty. Ujistěte se, že napájecí kabel je mezi předměty nebo za troubou.

Pokud dojde k poškození zástrčky napájecího kabelu, k poškození samotného napájecího kabelu nebo k uvolnění elektrické zásuvky, nepoužívejte je. Pokud dojde k poškození zástrčky napájecího kabelu nebo samotného napájecího kabelu, obraťte se na místní servisní středisko Samsung.

Troubu je třeba chránit před přímým politím nebo postříkáním vodou.

Na troubu, dovnitř trouby nebo na její dvířka se nesmí pokládat předměty.

Na troubu nerozprašujte prchavé látky, např. insekticidy.

Neukládejte do trouby hořlavé materiály. Buďte opatrní při ohřevu pokrmů nebo nápojů, které obsahují alkohol, protože alkoholové výpary mohou přijít do kontaktu s horkými částmi trouby.

Děti by mohly narazit do dvířek nebo si do nich přichytit prsty. Děti se nesmí pohybovat v blízkosti dvířek, pokud je otevíráte nebo zavíráte.

## Mikrovlnná trouba - výstraha

V důsledku mikrovlnného ohřevu nápojů může dojít ke zpožděnému intenzivnímu varu. S nádobou zacházejte vždy opatrně. Vždy nechte nápoje stát alespoň 20 sekund před manipulací s nimi. Při ohřívání pokrm v případě potřeby míchejte. Vždy jej zamíchejte po ohřátí.

Jestliže dojde k opaření, postupujte podle těchto pokynů poskytnutí první pomoci:

1. Opařené místo ponořte alespoň na 10 minut do studené vody.
2. Zakryjte jej čistým suchým obvazem.
3. Nenanášejte žádný krém, olej ani tělové mléko.

Nedávejte plech nebo rošt do vody krátce po vaření, neboť by to mohlo způsobit jejich poškození.

Nepoužívejte troubu k fritování, neboť nelze kontrolovat teplotu oleje. Mohlo by dojít k náhlému překypění horkého oleje.



# Bezpečnostní pokyny

## Mikrovlnná trouba - bezpečnostní opatření

Používejte pouze náčiní vhodné do mikrovlnné trouby. Nepoužívejte kovové nádoby, nádoby se zlatou nebo stříbrnou dekorací, jehly na špíz apod.

Nepoužívejte kovové sponky. Mohou vzniknout elektrické oblouky.

Nepoužívejte troubu k sušení papíru ani oblečení.

K přípravě malého množství potravin použijte kratší čas, aby nedošlo k přehřátí nebo spálení jídla.

Dbejte na to, aby se napájecí kabel nedostal do blízkosti vody a horkých povrchů.

V troubě nesmějí být ohřívána vejce ve skořápce ani natvrdo uvařená vejce ve skořápce, protože by mohla explodovat. Neohřívajte vzduchotěsné nebo vakuově uzavřené nádoby, ořechy, rajčata apod.

Nezakrývejte ventilační otvory textiliemi ani papírem. Jde o nebezpečí požáru. Trouba se může přehřát a v takovém případě se automaticky vypne a zůstane vypnutá, dokud se dostatečně neochladí.

Při vyjímání pokrmu z trouby vždy používejte kuchyňské chňapky.

Aby se zabránilo intenzivnímu varu, zamíchejte ohřívané tekutiny během ohřevu nebo po jeho dokončení a poté alespoň na 20 sekund odstavte.

Při otevírání dvířek trouby stůjte ve vzdálenosti natažené paže. Předejdete tak opaření uvolněným horkým vzduchem nebo párou.

Nezapínejte prázdnou troubu. Trouba se z bezpečnostních důvodů automaticky vypne na 30 minut. Doporučujeme ponechat v troubě sklenici s vodou, která absorbuje mikrovlnnou energii v případě nechtěného zapnutí trouby.

Troubu instalujte tak, aby byl dodržen požadavek na volný prostor kolem ní uvedený v této příručce. (Viz část Instalace mikrovlnné trouby.)

Při připojování jiných elektrických zařízení do zásuvek v blízkosti trouby postupujte opatrně.

## Používání mikrovlnné trouby - bezpečnostní opatření

Pokud nebudou dodržovány následující bezpečnostní pokyny, může dojít ke škodlivému vystavení mikrovlnné energii.

- Nepoužívejte troubu s otevřenými dvířky. Nemanipulujte s bezpečnostními zámky (západky dvířek). Do otvorů bezpečnostních zámků nesmějí být vkládány žádné předměty.
- Mezi dvířka trouby a vloženou potravinu nevkládejte žádné předměty. Zabraňte hromadění zbytků potravin a čisticích prostředků na povrchu těsnění. Udržujte dvířka a plochy těsnění na dvířkách stále čisté. Po každém použití je nejprve otřete vlhkým hadříkem a poté měkkým suchým hadříkem.
- Nepoužívejte troubu, pokud je poškozená. Používejte ji až poté, co ji opravil kvalifikovaný technik. **Důležité:** dvířka trouby se musí správně zavírat. Dvířka nesmějí být ohnutá; závěsy dvířek nesmějí být rozbité ani uvolněné; těsnění dvířek a povrch těsnících ploch nesmějí být poškozené.
- Všechny úpravy nebo opravy musí být provedeny technikem.

## Omezená záruka

Společnost Samsung bude účtovat poplatek v případě výměny příslušenství nebo opravy kosmetického defektu, pokud poškození jednotky nebo příslušenství způsobil zákazník. Položky, které tyto podmínky zahrnují:

- Proražená, poškrábaná nebo rozbitá dvířka, držadla, vnější panel nebo ovládací panel.
- Rozbitý nebo chybějící plech, válečkové vedení, spojka nebo drátěný rošt.

Troubu používejte pouze pro účely, pro které je určena a které jsou uvedeny v této příručce.

Výstraha a důležité pokyny pro zajištění bezpečnosti uvedené v této příručce nepředstavují popis všech podmínek a situací, k nimž může dojít. Je na vaší odpovědnosti, abyste si při instalaci, údržbě a provozu trouby počínali rozumně, pečlivě a opatrně.

Následující pokyny k obsluze se týkají různých modelů, proto se vlastnosti vaší mikrovlnné trouby mohou mírně lišit od charakteristik uvedených v příručce a nemusí být použity všechny výstražné symboly. Máte-li jakékoli dotazy nebo připomínky, můžete se obrátit na místní servisní středisko nebo vyhledat pomoc a informace online na adrese [www.samsung.com](http://www.samsung.com).

Používejte troubu pouze k ohřívání jídla. Je určena pouze pro domácí použití. Nesmí se používat k ohřevu textilií nebo polštářků plněných semínky. Výrobce nenese žádnou zodpovědnost za nevhodné nebo nesprávné použití této trouby.

Vždy udržujte troubu v čistém a dobrém stavu, abyste předešli narušení povrchu trouby a nebezpečným situacím.

## Definice výrobní skupiny

Tento výrobek je zařízením ISM třídy B, skupiny 2. Definice skupiny 2, která zahrnuje všechna zařízení ISM, ve kterých je generována nebo používána radiofrekvenční energie ve formě elektromagnetického záření pro úpravu materiálů a vybavení pro EDM a obloukové svařování.

Zařízení skupiny B je zařízením vhodné pro používání v domácnosti a v provozovnách přímo připojených k elektrické síti rozvodu nízkého napětí, která zajišťuje dodávku energie pro domácnosti a obytné domy.

## Správná likvidace výrobku (Elektrický a elektronický odpad)



(Platí pro země s odděleným systémem sběru)

Toto označení na výrobku, jeho příslušenství nebo dokumentaci znamená, že výrobek a jeho elektronické příslušenství (například nabíječku, náhlavní sadu, USB kabel) je po skončení životnosti zakázáno likvidovat jako běžný komunální odpad. Možným negativním dopadům na životní prostředí nebo lidské zdraví způsobeným nekontrolovanou likvidací zabráníte oddělením zmíněných produktů od ostatních typů odpadu a jejich zodpovědnou recyklací za účelem udržitelného využívání druhotných surovin.

Uživatelé z řad domácností by si měli od prodejce, u něhož produkt zakoupili, nebo u příslušného městského úřadu vyžádat informace, kde a jak mohou tyto výrobky odevzdat k bezpečné ekologické recyklaci. Podnikoví uživatelé by měli kontaktovat dodavatele a zkontrolovat všechny podmínky kupní smlouvy. Tento výrobek a jeho elektronické příslušenství nesmí být likvidován spolu s ostatním průmyslovým odpadem.

Více informací o ochraně životního prostředí a regulační povinnosti týkající se konkrétních výrobků společnosti Samsung, např. REACH, směrnice OEEZ a baterií, naleznete na webové stránce: [samsung.com/uk/aboutsamsung/samsungelectronics/corporatecitizenship/data\\_corner.html](http://samsung.com/uk/aboutsamsung/samsungelectronics/corporatecitizenship/data_corner.html)

# Umístění a zapojení

## Příslušenství

V závislosti na zakoupeném modelu je dodáváno několik kusů příslušenství, které lze využít různým způsobem.

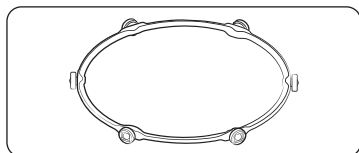

- 01 Otočný kruh**, který je třeba vložit do středu trouby.  
Otočný kruh slouží jako podpora otočného talíře.

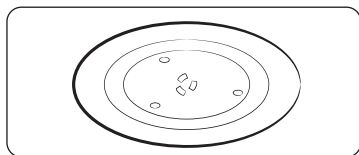

- 02 Otočný talíř**, který je třeba nasadit na otočný kruh; střed otočného talíře musí nasednout na spojku. Otočný talíř představuje hlavní varnou plochu. Lze jej snadno vyjmout a vyčistit.

### UPOZORNĚNÍ

**NESPOUŠTĚJTE** žádnou funkci mikrovlnné trouby, dokud nevložíte na místo otočný kruh a otočný talíř.

## Otočný talíř

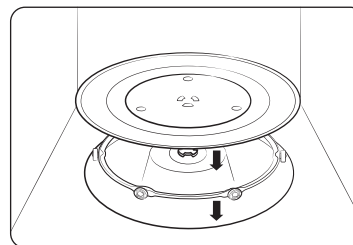

Vyjměte z vnitřku trouby všechny obalové materiály. Nainstalujte otočný kruh a otočný talíř. Zkontrolujte, zda se otočný talíř volně otáčí.

## Čištění

Pravidelně troubu čistěte, abyste zabránili usazování nečistot na troubě a uvnitř ní. Věnujte také zvláštní pozornost dvířkům, těsnění dvířek, otočnému talíři a otočnému kruhu (pouze u příslušných modelů).

Pokud se dvířka neotevírají či nezavírají hladce, nejprve zkontrolujte, zda na těsnění dvířek nejsou nánosy nečistot. K vyčištění vnitřních a vnějších stěn trouby používejte měkký hadřík a mýdlovou vodu. Povrch řádně opláchněte a osušte.

### Postup odstranění těžko odstranitelných páchnoucích nečistot z vnitřku trouby

1. Do prázdné trouby vložte doprostřed otočného talíře hrnek zředěné citronové šťávy.
2. Pusťte po dobu 10 minut vyhřívání trouby na maximální výkon.
3. Po skončení tohoto cyklu počkejte, až trouba vychladne. Poté otevřete dvířka a vyčistěte vnitřní prostor trouby.

### Postup čištění vnitřku trouby s výklopným topným tělesem

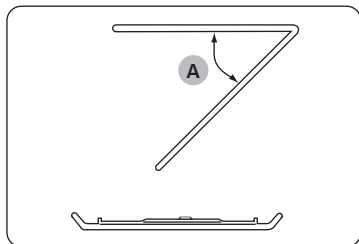

Před čištěním horní části vnitřního prostoru trouby sklopte dolů horní topné těleso o 45° (A), viz obrázek. To usnadní čištění horní části. Po dokončení čištění vraťte horní topné těleso do původní polohy.

### ⚠ UPOZORNĚNÍ

- Udržujte dvířka a těsnění dvířek v čistotě a zajistěte, aby se dvířka otvírala a zavírala hladce. Jinak může dojít ke zkrácení životnosti trouby.
- Dávejte pozor, abyste nerozlili vodu na ventilační otvory trouby.
- K čištění nepoužívejte žádné abrazivní ani chemické prostředky.
- Po každém použití trouby počkejte, až trouba vychladne, a potom vyčistěte vnitřní prostor trouby neagresivním čisticím prostředkem.

## Výměna (oprava)

### ⚠ VAROVÁNÍ

Tato trouba uvnitř neobsahuje žádné díly demontovatelné uživatelem. Nepokoušejte se sami vyměnit díly či opravovat troubu.

- Pokud nastane problém se závěsy, těsněním nebo dvířky, požádejte o pomoc kvalifikovaného technika nebo místní servisní středisko společnosti Samsung.
- Pokud chcete vyměnit žárovku, obraťte se na místní servisní středisko společnosti Samsung. Nevyměňujte ji sami.
- Pokud nastane problém s vnějším pláštěm trouby, nejprve odpojte napájecí kabel ze zásuvky a poté se obraťte na místní servisní středisko společnosti Samsung.

### Péče o troubu při jejím dlouhodobém nepoužívání

Pokud nebudete troubu po delší dobu používat, odpojte napájecí kabel ze zásuvky a umístěte troubu na suché místo, kde se nepráší. Nahromadění prachu a vlhkosti uvnitř trouby může negativně ovlivnit její vlastnosti.

# Funkce trouby

## Trouba

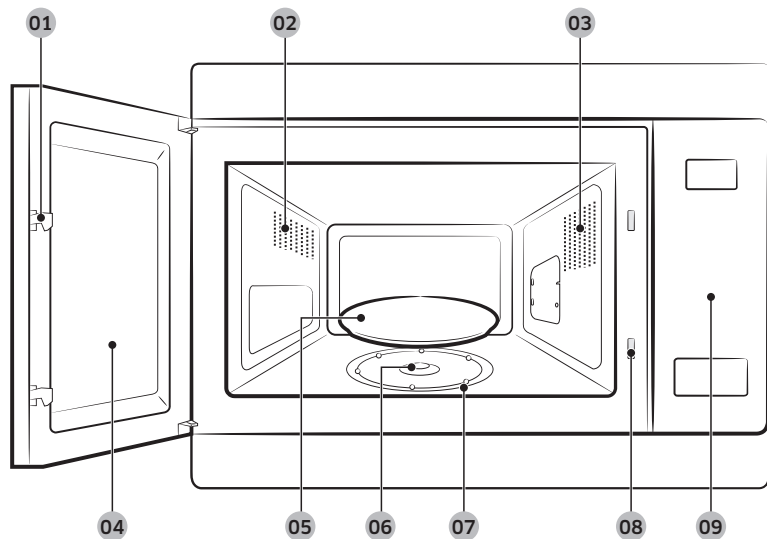

- |                  |                                |                   |
|------------------|--------------------------------|-------------------|
| 01 Západy dvířek | 02 Ventilační otvory           | 03 Světlo         |
| 04 Dvířka        | 05 Otočný talíř                | 06 Spojka         |
| 07 Otočný kruh   | 08 Otvory bezpečnostního zámku | 09 Ovládací panel |

## Ovládací panel

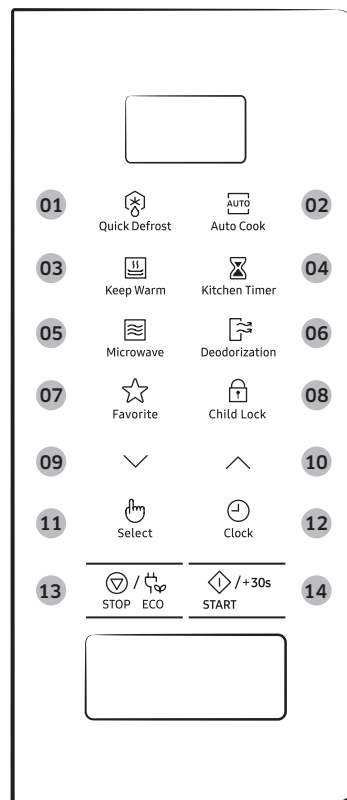

- |                                      |                                      |
|--------------------------------------|--------------------------------------|
| 01 Quick Defrost (Rychlé rozmrazení) | 02 Auto Cook (Automatické vaření)    |
| 03 Keep Warm (Udržování teploty)     | 04 Kitchen Timer (Kuchyňský časovač) |
| 05 Microwave (Mikrovlnný režim)      | 06 Deodorization (Odstranění pachu)  |
| 07 Favorite (Oblíbený)               | 08 Child Lock (Dětská pojistka)      |
| 09 Dolů                              | 10 Nahoru                            |
| 11 Select (Vybrat)                   | 12 Clock (Hodiny)                    |
| 13 STOP/ECO (STOP/ÚSPORNÝ REŽIM)     | 14 START/+30s                        |

# Používání trouby

## Princip funkce mikrovlnné trouby

Mikrovlny jsou elektromagnetické vlny s vysokou frekvencí. Uvolněná energie umožňuje vařit nebo ohřívat pokrmy, aniž by změnilly tvar nebo barvu.

Mikrovlnnou troubu lze použít k těmto činnostem:

- Rozmrazování
- Ohřev
- Vaření

Princip vaření.

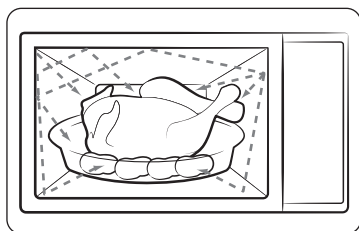

1. Mikrovlny, generované magnetronem, se uvnitř trouby odrazem rozptýlí, a protože se pokrm otáčí na otočném talíři, rovnoměrně jím prostupují. Díky tomu se pokrm rovnoměrně uvaří.
2. Pokrm pohltí mikrovlny asi do hloubky 2,5 cm. Vaření potom pokračuje procesem rozptýlení tepla v pokrmu.
3. Doba vaření se liší podle použitého nádobí a podle vlastností pokrmu:
  - Množství a hustota
  - Obsah vody
  - Počáteční teplota (podle toho, zda byla potravina v chladničce nebo nikoli)

### UPOZORNĚNÍ

Protože se střed pokrmu ohřívá díky rozptýlení tepla, vaření pokračuje i po vyjmutí pokrmu z trouby. Proto je třeba dodržovat dobu odstání uvedenou v receptech popsanych v této příručce. Zajistíte tím následující:

- Rovnoměrné uvaření ve středu pokrmu.
- Stejná teplota v celém pokrmu.

## Kontrola správného chodu trouby

Následující jednoduchý postup vám umožní zkontrolovat, zda trouba vždy funguje správně. V případě pochybností nahlédněte do části „Odstraňování problémů“ na straně 24.

### POZNÁMKA

Troubu je nutno připojit do příslušné elektrické zásuvky ve zdi. Otočný talíř musí být v troubě na svém místě. Pokud použijete jiný výkonový stupeň než maximální (100 % - 850 W), voda se začne vařit po delší době.

Otevřete dvířka trouby. Položte na otočný talíř sklenici s vodou. Zavřete dvířka.

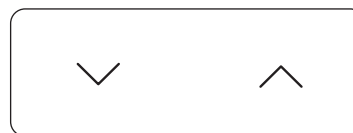

Nastavte čas od 4 do 5 minut příslušným počtem stisknutí tlačítka **Nahoru** nebo **Dolů**.

Trouba bude ohřívat vodu po dobu 4 až 5 minut. Poté by se voda měla vařit.

# Používání trouby

## Vaření/Ohřev

Následující postup popisuje způsob vaření nebo ohřevu pokrmů.

### ⚠ UPOZORNĚNÍ

- Než ponecháte troubu bez dozoru, **VŽDY** zkontrolujte nastavení vaření.
- Maximální doba režimu Microwave (Mikrovlnný režim) je 99 minut.

Otevřete dvířka. Položte pokrm do středu otočného talíře. Zavřete dvířka. Nikdy nezapínejte prázdnou mikrovlnnou troubu.



1. Stiskněte tlačítko **Microwave (Mikrovlnný režim)**. Zobrazí se indikace výkonu 850 W (maximální varný výkon):  
 (Mikrovlnný režim)

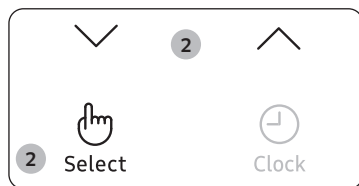

2. Vyberte výkonový stupeň stisknutím tlačítka **Nahoru** nebo **Dolů**. (viz tabulku výkonových stupňů) Poté stiskněte tlačítko **Select (Vybrat)**.

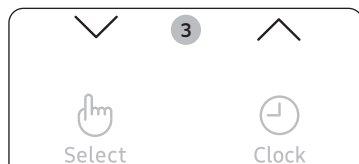

3. Stisknutím tlačítek **Nahoru** nebo **Dolů** nastavte dobu vaření. Zobrazí se doba vaření.
4. Stiskněte tlačítko **START/+30s**. Rozsvítí se kontrolka trouby a otočný talíř se začne otáčet. Spustí se vaření a po jeho dokončení:



- 1) 4krát zazní zvukový signál.
- 2) Signál upozorňující na konec grilování zazní třikrát (jednu za minutu).
- 3) Znovu se zobrazí aktuální čas.

## Nastavení času

Po připojení napájení se na displeji automaticky zobrazí údaj „88:88“ a potom „12:00“.

Nastavte aktuální čas. Čas lze zobrazit buď ve 24hodinovém nebo ve 12hodinovém formátu. Hodiny je nutno nastavit:

- Když poprvé instalujete mikrovlnnou troubu
- Po výpadku napájení

### 📖 POZNÁMKA

Nezapomeňte hodiny seřídit při přechodu na letní a zpět na zimní čas.



1. Stiskněte tlačítko **Clock (Hodiny)**.

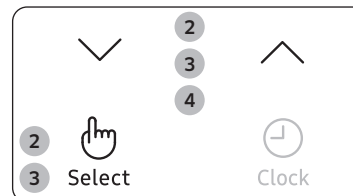

2. Nastavte 24hodinový nebo 12hodinový formát stisknutím tlačítek **Nahoru** nebo **Dolů**. Poté stiskněte tlačítko **Select (Vybrat)**.
3. Stisknutím tlačítek **Nahoru** nebo **Dolů** nastavte hodiny. Poté stiskněte tlačítko **Select (Vybrat)**.
4. Stisknutím tlačítek **Nahoru** nebo **Dolů** nastavte minuty.



5. Jakmile bude zobrazen správný čas, stisknutím tlačítka **Select (Vybrat)** hodiny spustíte. Čas se zobrazuje vždy, když troubu právě nepoužíváte.

## Výkonové stupně a nastavení doby

Funkce nastavení výkonu umožňuje přizpůsobit množství vyzařované energie a tím ovlivnit čas potřebný pro ohřev pokrmu podle druhu a množství pokrmu. K dispozici je šest výkonových stupňů.

Výkonový stupeň	Procenta	Výkon
VYSOKÝ	100 %	850 W
STŘEDNĚ VYSOKÝ	71 %	600 W
STŘEDNÍ	53 %	450 W
STŘEDNĚ NÍZKÝ	35 %	300 W
ROZMRAZOVÁNÍ	21 %	180 W
NÍZKÝ	12 %	100 W

Doba vaření, uváděná v receptech a v této příručce, odpovídá uváděnému výkonu.

Pokud zvolíte...	Nastavte tuto dobu vaření...
Vysoký výkonový stupeň	Kratší
Nízký výkonový stupeň	Delší

## Rychlý start

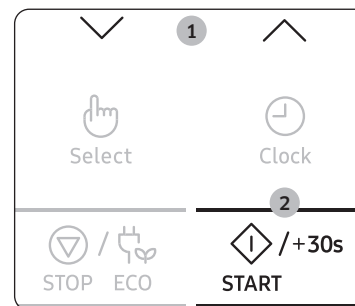

1. Vložte pokrm do trouby. Vyberte dobu vaření tlačítky **Nahoru** a **Dolů**. Zobrazí se doba vaření.
2. Stiskněte tlačítko **START/+30s**. Spustí se **Microwave (Mikrovlnný režim)** (850 W). Po dokončení vaření:
  - 1) 4krát zazní zvukový signál.
  - 2) Signál upozorňující na konec grilování zazní třikrát (jednou za minutu).
  - 3) Znovu se zobrazí aktuální čas.

## Nastavení doby vaření

Dobu vaření lze prodloužit stisknutím tlačítka **START/+30s** a každým dalším stisknutím o dalších 30 sekund.

V režimu Microwave (Mikrovlnný režim) stisknutím tlačítka **START/+30s** prodloužíte dobu vaření.

- Vaření lze kdykoli zastavit a zkontrolovat stav pokrmu prostým otevřením dvířek
- Prodloužení zbývajících doby vaření

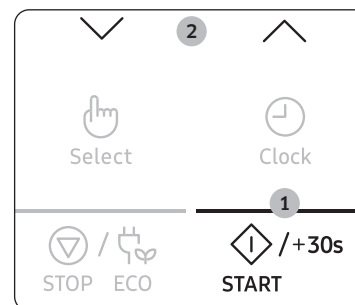

### Postup 1

Dobu vaření prodloužíte stisknutím tlačítka **START/+30s** o 30 sekund každým stisknutím.

- **Příklad:** Chcete-li prodloužit vaření o tři minuty, stiskněte tlačítko **START/+30s** šestkrát.

### Postup 2

Dobu vaření nastavte jednoduše stisknutím tlačítek **Nahoru** nebo **Dolů**.



# Používání trouby

## Zastavení vaření

Vaření lze kdykoli zastavit, takže můžete:

- Zkontrolovat pokrm
- Obrátit pokrm nebo jej zamíchat
- Nechat jej odstát

Chcete-li vaření zastavit...	Provedte...
Dočasně	<ul style="list-style-type: none"><li>• Otevřete dvířka nebo jednou stisknete tlačítko <b>STOP/ECO (STOP/ÚSPORNÝ REŽIM)</b>. Vaření se zastaví.</li><li>• Vaření obnovíte uzavřením dvířek a stisknutím tlačítka <b>START/+30s</b>.</li></ul>
Zcela	<ul style="list-style-type: none"><li>• Stisknete jednou tlačítko <b>STOP/ECO (STOP/ÚSPORNÝ REŽIM)</b>. Vaření se zastaví.</li><li>• Chcete-li zrušit nastavení vaření, stisknete opět tlačítko <b>STOP/ECO (STOP/ÚSPORNÝ REŽIM)</b>.</li></ul>

## Nastavení režimu úspory energie

Trouba je vybavena režimem úspory energie.



- Stisknete tlačítko **STOP/ECO (STOP/ÚSPORNÝ REŽIM)**. Displej se vypne.
- Když budete chtít režim úspory energie ukončit, otevřete dvířka nebo stisknete tlačítko **STOP/ECO (STOP/ÚSPORNÝ REŽIM)**. Na displeji se zobrazí aktuální čas. Trouba bude připravena k použití.

### POZNÁMKA

#### Funkce automatické úspory energie

Pokud během nastavování nebo ve stavu dočasného zastavení nevyberete žádnou funkci, funkce se po 25 minutách zruší a zobrazí se hodiny.

Jsou-li dvířka trouby otevřená, po pěti minutách dojde k vypnutí světla.

## Používání funkce rychlé rozmrazení

Funkce **Quick Defrost (Rychlé rozmrazení)** umožňují rozmrazit maso, drůbež, ryby, mraženou zeleninu a zmražený chleba. Doba rozmrazování a výkonový stupeň se nastavují automaticky. Stačí jednoduše vybrat program a hmotnost.

### POZNÁMKA

Používejte pouze nádoby pro mikrovlnné trouby.

Otevřete dvířka. Položte mražený pokrm na keramický talíř do středu otočného talíře. Zavřete dvířka.

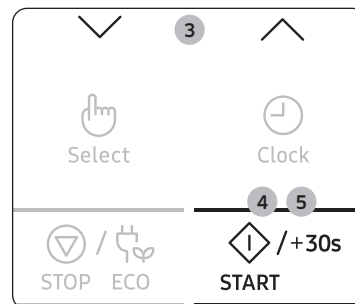
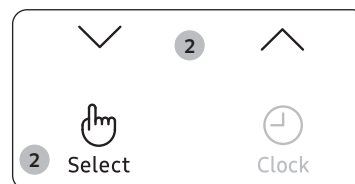

1. Stisknete tlačítko **Quick Defrost (Rychlé rozmrazení)**.
2. Typ pokrmu, který vaříte, vyberte stisknutím tlačítek **Nahoru** nebo **Dolů**. Poté stisknete tlačítko **Select (Vybrat)**.
3. Vyberte velikost porce stisknutím tlačítek **Nahoru** nebo **Dolů**. (Viz tabulka na následující straně.)
4. Stisknete tlačítko **START/+30s**.
  - Spustí se rozmrazování.
  - Během rozmrazování zazní zvukový signál, který připomíná nutnost otočit potravinu.
5. Dalším stisknutím tlačítka **START/+30s** rozmrazování dokončíte.
  - 1) 4krát zazní zvukový signál.
  - 2) Signál upozorňující na konec grilování zazní třikrát (jednu za minutu).
  - 3) Znovu se zobrazí aktuální čas.

V následující tabulce jsou uvedeny různé programy, velikosti porcí, doby odstavění a příslušné pokyny k funkci **Quick Defrost (Rychlé rozmrazení)**. Před rozmrazováním odstraňte veškeré obalové materiály. Položte maso, drůbež, ryby, mraženou zeleninu nebo zmražený chleba na plochý skleněný nebo keramický talíř.

Kód	Pokrm	Velikost porce	Pokyny
1	Maso	200 až 1500 g	Okraje chraňte alobalem. Po zaznění zvukového signálu maso obraťte. Poté stiskněte tlačítko <b>START/+30s</b> . Tento program je vhodný pro hovězí, jehněčí, vepřové, steaky, kotlety a mleté maso. Nechte 20 až 60 minut odstát.
2	Drůbež	200 až 1500 g	Konce stehen a křídel chraňte alobalem. Po zaznění zvukového signálu drůbež otočte. Poté stiskněte tlačítko <b>START/+30s</b> . Tento program je vhodný pro celé kuře i porce kuřete. Nechte 20 až 60 minut odstát.
3	Ryby	200 až 1500 g	Rybí ocas (u ryby vcelku) chraňte alobalem. Po zaznění zvukového signálu rybu otočte. Poté stiskněte tlačítko <b>START/+30s</b> . Tento program je vhodný pro celé ryby i rybí filety. Nechte 20 až 60 minut odstát.
4	Zelenina	200 až 1500 g	Mraženou zeleninu rozložte do kruhu na plochý skleněný talíř. Po zvukovém signálu mraženou zeleninu otočte nebo promíchejte. Poté stiskněte tlačítko <b>START/+30s</b> . Tento program je vhodný pro všechny druhy mražené zeleniny. Nechte 5 až 20 minut odstát.

Kód	Pokrm	Velikost porce	Pokyny
5	Pečivo	200 až 1500 g	Položte chléb na kousek kuchyňského papíru a otočte jej, jakmile zazní zvukový signál. Koláč položte na keramický talíř a je-li to možné, otočte jej, až zazní zvukový signál. Poté stiskněte tlačítko <b>START/+30s</b> . Tento program je vhodný pro všechny druhy chleba (krájený nebo vcelku), i pro dalamánky a bagety. Dalamánky uspořádejte do kruhu. Tento program je vhodný pro všechny druhy koláčů z kynutého těsta, sušenky, tvarohový koláč a listové pečivo. Není vhodný pro křehké pečivo, ovocné a krémové koláče ani pro koláče s čokoládovou polevou. Nechte 10 až 30 minut odstát.

# Používání trouby

## Používání funkce automatické vaření

Funkce **Auto Cook (Automatické vaření)** obsahuje 25 předprogramovaných dob vaření. Nemusíte nastavovat ani dobu vaření, ani výkonový stupeň. Typ porce můžete nastavit stisknutím tlačítek **Nahoru** nebo **Dolů**.

### ⚠ UPOZORNĚNÍ

Používejte pouze nádoby, které je vhodné a bezpečné pro vaření v mikrovlnné troubě.

Nejprve položte pokrm do středu otočného talíře a zavřete dvířka.

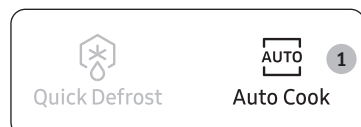

1. Stiskněte tlačítko **Auto Cook (Automatické vaření)**.

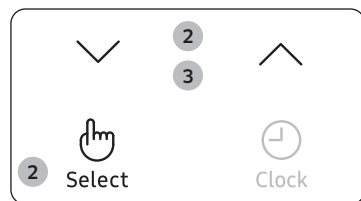

2. Typ pokrmu, který vaříte, vyberte stisknutím tlačítek **Nahoru** nebo **Dolů**. Poté stiskněte tlačítko **Select (Vybrat)**.

- 1) Pokrm na talíři
- 2) Zelenina a obiloviny
- 3) Drůbež a ryby
- 4) Změknout/Rozpustit

3. Typ pokrmu, který vaříte, vyberte stisknutím tlačítek **Nahoru** nebo **Dolů**. (Viz tabulka na následující straně.)



4. Stiskněte tlačítko **START/+30s**. Pokrm se začne ohřívat podle zvoleného programu.

- 1) 4krát zazní zvukový signál.
- 2) Signál upozorňující na konec grilování zazní třikrát (jednou za minutu).
- 3) Znovu se zobrazí aktuální čas.

## 1. Pokrm na talíři

Kód	Pokrm	Velikost porce	Pokyny
1-1	Chlazený hotový pokrm	300 až 350 g	Vložte na keramický talíř a zakryjte potravinovou fólií, vhodnou do mikrovlnné trouby. Tento program je vhodný pro pokrmy tvořené třemi složkami (například maso v omáčce se zeleninou a přílohou, jako jsou brambory, rýže nebo těstoviny). Nechte 2 až 3 minuty odstát.
1-2	Chlazený hotový pokrm	400 až 450 g	
1-3	Chlazený vegetariánský pokrm	300 až 350 g	Vložte pokrm na keramický talíř a zakryjte potravinovou fólií, vhodnou do mikrovlnné trouby. Tento program je vhodný pro 2složkové pokrmy (například špagety s omáčkou nebo rýže se zeleninou). Nechte 2 až 3 minuty odstát.
1-4	Chlazený vegetariánský pokrm	400 až 450 g	

## 2. Zelenina a obiloviny

Kód	Pokrm	Velikost porce	Pokyny
2-1	Zelené fazolky	250 g	Opláchněte a očistěte zelené fazolky. Rozložte je rovnoměrně na skleněnou mísu s víkem. Pro porci 250 g přidejte 30 ml (2 polévkové lžíce) vody. Umístěte mísu doprostřed otočného talíře. Vařte zakryté. Po skončení vaření zamíchejte. Nechte 1 až 2 minuty odstát.
2-2	Špenát	150 g	Opláchněte a očistěte špenát. Vložte do skleněné mísy s víkem. Nepřidávejte vodu. Umístěte mísu doprostřed otočného talíře. Vařte zakryté. Po skončení vaření zamíchejte. Nechte 1 až 2 minuty odstát.
2-3	Kukuřičné klasy	250 g	Opláchněte a očistěte kukuřičné klasy a vložte je do oválné skleněné nádoby. Zakryjte potravinovou fólií vhodnou do mikrovlnné trouby, kterou pak propíchnete. Nechte 1 až 2 minuty odstát.

Kód	Pokrm	Velikost porce	Pokyny
2-4	Hnědá rýže	125 g	Použijte velkou skleněnou varnou nádobu s víkem. Přidejte dvojnásobné množství studené vody (250 ml). Vařte zakryté. Před odstavením zamíchejte, osolte a posypte bylinkami. Nechte 5 až 10 minut odstát.
2-5	Celozrnné makaróny	125 g	Použijte velkou skleněnou varnou nádobu s víkem. Přidejte 500 ml vroucí vody, špetku soli a dobře zamíchejte. Vařte nezakryté. Před odstavením zamíchejte a potom důkladně scedte. Nechte 1 minutu odstát.
2-6	Merlík	125 g	Použijte velkou skleněnou varnou nádobu s víkem. Přidejte dvojnásobné množství studené vody (250 ml). Vařte zakryté. Před odstavením zamíchejte, osolte a posypte bylinkami. Nechte 1 až 3 minuty odstát.
2-7	Bulgur	125 g	Použijte velkou skleněnou varnou nádobu s víkem. Přidejte dvojnásobné množství studené vody (250 ml). Vařte zakryté. Před odstavením zamíchejte, osolte a posypte bylinkami. Nechte 2 až 5 minut odstát.

### 3. Drůbež a ryby

Kód	Pokrm	Velikost porce	Pokyny
3-1	Kuřecí prsa	300 g	Opláchnuté kousky položte na keramický talíř. Zakryjte potravinovou fólií vhodnou do mikrovlnné trouby. Propíchněte fólii. Položte mísu na otočný talíř. Nechte 2 minuty odstát.
3-2	Krůtí prsa	300 g	Opláchnuté kousky položte na keramický talíř. Zakryjte potravinovou fólií vhodnou do mikrovlnné trouby. Propíchněte fólii. Položte mísu na otočný talíř. Nechte 2 minuty odstát.
3-3	Čerstvé rybí filety	300 g	Opláchnuté filety položte na keramický talíř a přidejte 1 polévkovou lžici citronové šťávy. Zakryjte potravinovou fólií vhodnou do mikrovlnné trouby. Propíchněte fólii. Položte mísu na otočný talíř. Nechte 1 až 2 minuty odstát.
3-4	Čerstvé filety z lososa	300 g	Opláchnuté filety položte na keramický talíř a přidejte 1 polévkovou lžici citronové šťávy. Zakryjte potravinovou fólií vhodnou do mikrovlnné trouby. Propíchněte fólii. Položte mísu na otočný talíř. Nechte 1 až 2 minuty odstát.
3-5	Čerstvé krevety	250 g	Opláchnuté krevety položte na keramický talíř a přidejte 1 polévkovou lžici citronové šťávy. Zakryjte potravinovou fólií vhodnou do mikrovlnné trouby. Propíchněte fólii. Položte mísu na otočný talíř. Nechte 1 až 2 minuty odstát.
3-6	Čerstvý pstruh	200 g	Položte 1 čerstvou celou rybu do žaruvzdorné nádoby. Přidejte špetku soli, 1 polévkovou lžici citronové šťávy a bylinky. Zakryjte potravinovou fólií vhodnou do mikrovlnné trouby. Propíchněte fólii. Položte mísu na otočný talíř. Nechte 2 minuty odstát.

## Používání trouby

### 4. Změknout/Rozpustit

Kód	Pokrm	Velikost porce	Pokyny
4-1	Rozpouštění másla	50 g	Rozkrojte máslo na 3 až 4 kusy a položte je na malou skleněnou misku. Při rozpouštění mísu nezakrývejte. Po skončení vaření zamíchejte. Nechte 1 až 2 minuty odstát.
4-2	Rozpouštění másla	100 g	
4-3	Rozpouštění tmavé čokolády	50 g	Nastrouhejte tmavou čokoládu a dejte ji do malé skleněné mísy. Při rozpouštění mísu nezakrývejte. Po rozpuštění zamíchejte. Nechte 1 až 2 minuty odstát.
4-4	Rozpouštění tmavé čokolády	100 g	
4-5	Rozpouštění cukru	25 g	Nasypte cukr na malou skleněnou misku. Na 25 g přidejte 10 ml vody, na 50 g přidejte 20 ml vody. Rozpouštějte odkryté. Vyndávejte ji opatrně. Používejte přitom rukavice! Pomocí lžice nebo vidličky nalijte karamelové ozdoby na pečicí papír. Nechte karamel 10 minut odstát, dokud nezaschne, a odstraňte jej z papíru.
4-6	Rozpouštění cukru	50 g	
4-7	Změkčování másla	50 g	Rozkrojte máslo na 3 až 4 kusy a položte je do malé skleněné misky. Změkčujte nezakryté. Nechte 1 až 2 minuty odstát.
4-8	Změkčování másla	100 g	

### Používání funkce udržování teploty

Funkce **Keep Warm (Udržování teploty)** udržuje pokrm horký až do jeho podávání. Tuto funkci použijte k zachování teploty pokrmu, dokud nebudete připraveni ho podávat.

#### POZNÁMKA

Maximální délka funkce Keep Warm (Udržování teploty) je v základním nastavení 99 minut.



1. Stiskněte tlačítko **Keep Warm (Udržování teploty)**.

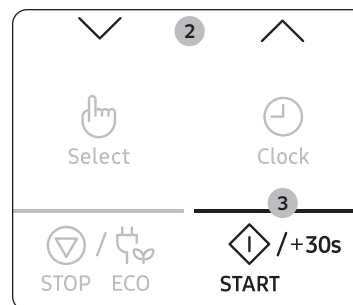

2. Stisknutím tlačítka **Nahoru** nebo **Dolů** nastavíte čas udržování teploty.

3. Stiskněte tlačítko **START/+30s**.

- Udržování teploty jídla přerušíte otevřením dvířek nebo stisknutím tlačítka **STOP/ECO (STOP/ÚSPORNÝ REŽIM)**.

#### UPOZORNĚNÍ

- Tuto funkci nepoužívejte k ohřívání studených pokrmů. Tyto programy jsou určeny k udržování teploty jídla, které bylo právě dovařeno.
- Nedoporučujeme udržovat pokrm teplý příliš dlouho (déle než 1 hodinu), protože tím pokračuje jeho vaření. Teplé jídlo se rychleji kazí.
- Nepřikrývejte je poklicí ani fólií.
- Při vyjímání pokrmu z trouby použijte chňapky.

## Nastavení doby odstavení (Kuchyňský časovač)

Funkci Kitchen Timer (Kuchyňský časovač) lze použít k automatickému nastavení doby odstavení (bez mikrovlnného vaření).



1. Stiskněte tlačítko **Kitchen Timer (Kuchyňský časovač)**.



2. Pomocí tlačítka **Nahoru** nebo **Dolů** vyberte dobu odstavení.



3. Stiskněte tlačítko **START/+30s**. Spustí se doba odstavení. Po dokončení vaření:
  - 1) 4krát zazní zvukový signál.
  - 2) Znovu se zobrazí aktuální čas.

## Používání funkce odstranění pachu

Tuto funkci použijte po přípravě aromatických pokrmů nebo pokud je uvnitř trouby mnoho kouře. Nejprve vyčistěte vnitřní prostor trouby.

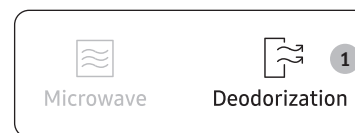

1. Stiskněte tlačítko **Deodorization (Odstranění pachu)**.

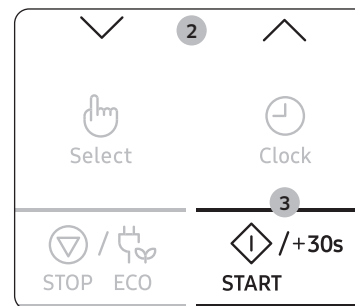

2. Stiskněte tlačítka **Nahoru** nebo **Dolů**, pokud chcete nastavit dobu odstraňování pachu.
3. Stiskněte tlačítko **START/+30s**. Jakmile 4krát zazní zvukový signál, je vaření dokončeno.

### POZNÁMKA

- Doba trvání funkce odstranění pachu je nastavena na 5 minut. Každým stisknutím tlačítka **START/+30s** se tato doba prodlouží o 30 sekund.
- Maximální doba trvání funkce odstranění pachu je 15 minut.

# Používání trouby

## Používání funkce oblíbený

Pokud často připravujete nebo ohříváte stejné typy pokrmů, lze uložit doby přípravy a stupně výkonu do paměti trouby, takže není nutné je vždy znovu nastavovat.

Můžete uložit dvě různá nastavení.



1. Nastavte program vaření jako obvykle (doba vaření a výkonový stupeň) a v případě potřeby se znovu podívejte na stránku Vaření/Ohřev.
2. Stiskněte tlačítko **Favorite (Oblíbený)** a poté stiskem tlačítka **Nahoru** nebo **Dolů** zvolte program, který chcete uložit.
  - P1: První nastavení
  - P2: Druhé nastavení
3. Stisknutím tlačítka **Select (Vybrat)** nastavení dokončíte. Nebo stisknutím tlačítka **START/+30s** program okamžitě spustíte. Vaše nastavení je nyní uloženo v paměti trouby.

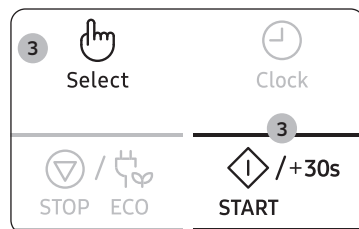

### POZNÁMKA

**Příklad:** Chcete-li uložit Microwave (Mikrovlnný režim), výkon 600 W a 3 minuty jako P1.

1. Stiskněte tlačítko **Microwave (Mikrovlnný režim)**.
2. Stisknutím tlačítek **Nahoru** nebo **Dolů** nastavte výkon 600 W. Poté stiskněte tlačítko **Select (Vybrat)**.
3. Stisknutím tlačítek **Nahoru** nebo **Dolů** nastavte dobu vaření 3 minuty.
4. Stiskněte tlačítko **Favorite (Oblíbený)** a vyberte možnost P1.
5. Stisknutím tlačítka **Select (Vybrat)** nebo **START/+30s** nastavení dokončíte.

## Používání oblíbeného nastavení

Nejprve položte pokrm do středu otočného talíře a zavřete dvířka.



1. Stiskněte tlačítko **Favorite (Oblíbený)** a zvolte program stiskem tlačítka **Nahoru** nebo **Dolů**.

- P1: První nastavení
- P2: Druhé nastavení



2. Stiskněte tlačítko **START/+30s**. Pokrm se připravuje podle požadavku.

## Používání funkce dětská pojistka

Tato mikrovlnná trouba je vybavena speciálním programem Dětská pojistka. Ten umožňuje troubu „uzamknout“ tak, aby ji nemohly náhodně spustit děti a nekompetentní osoby.



1. Na 3 sekundy stiskněte tlačítko **Child Lock (Dětská pojistka)**.
  - Trouba se zamkne (nelze volit žádné funkce).
  - Na displeji se zobrazí „L“.
2. Chcete-li troubu odemknout, stiskněte na 3 sekundy tlačítko **Child Lock (Dětská pojistka)**. Poté můžete troubu normálně používat.

L

## Vypnutí zvukového signálu

Zvukový signál lze kdykoli vypnout.

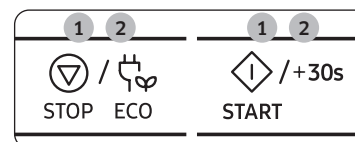

1. Stiskněte současně tlačítka **STOP/ECO (STOP/ÚSPORNÝ REŽIM)** a **START/+30s**. Trouba přestane vydávat zvukové signály.
2. Zvukový signál lze opětovně zapnout současným stisknutím tlačítek **STOP/ECO (STOP/ÚSPORNÝ REŽIM)** a **START/+30s**. Normální funkce trouby se obnoví.



## Pokyny pro výběr nádobí

Aby se potraviny v mikrovlnném režimu uvařily či upekly, musejí jimi mikrovlny proniknout. Použitá nádobí nesmí mikrovlny odrážet ani pohlcovat.

Proto je třeba pečlivě volit nádobí. Je-li nádobí označeno jako vhodné a bezpečné pro vaření v mikrovlnné troubě, nemusíte si dělat starosti.

V následujícím seznamu jsou uvedeny různé typy nádobí a informace o tom, zda a jak se mají používat v mikrovlnné troubě.

Nádobí	Bezpečné pro mikrovlnné trouby	Poznámky
Alobal	✓X	Lze jej použít v malém množství k ochraně částí pokrmů před převařením. Při použití příliš velkého množství alobalu nebo v případě, že je alobal příliš blízko stěny trouby, může dojít ke vzniku elektrického oblouku.
Opékač talíř	✓	Nepředehřívejte jej delší dobu než 8 minut.
Čínský porcelán a keramika	✓	Porcelán, keramika, glazovaná keramika a kostní porcelán jsou obvykle vhodné, pokud nemají kovové zdobení.
Jednorázové nádobí z polyesterového kartonu	✓	V těchto nádobách jsou baleny některé mražené potraviny.
Balení potravin rychlého občerstvení		
• Polystyrénové kelímky	✓	Lze je použít pro ohřívání pokrmů. Při přehřátí se polystyrén může roztavit.
• Papírové sáčky nebo noviny	X	Mohou se vznítit.
• Recyklovaný papír nebo kovové lemy	X	Může způsobit vznik elektrického oblouku.
Sklo		
• Stolní nádobí do trouby	✓	Je možné použít, pokud nemá kovové zdobení.

Nádobí	Bezpečné pro mikrovlnné trouby	Poznámky
• Jemné skleněné nádobí	✓	Lze je použít pro ohřívání pokrmů nebo tekutin. Tenké sklo může při náhlém zahřátí prasknout nebo se roztržít.
• Zavařovací sklenice	✓	Je nutné sejmout víčko. Vhodné pouze pro ohřívání.
Kovy		
• Nádobí	X	Může způsobit vznik elektrického oblouku nebo požár.
• Uzávěry sáčků do mrazničky	X	
Papír		
• Talíře, kelímky a kuchyňské utěrky	✓	Pro krátkou dobu vaření a ohřívání. Také pro absorpci přebytečné vlhkosti.
• Recyklovaný papír	X	Může způsobit vznik elektrického oblouku.
Plasty		
• Nádobí	✓	Zvláště pokud jde o termoplast odolný proti teple. Některé plasty se při vysokých teplotách mohou zkroutit nebo ztratit barvu. Nepoužívejte melaminové plasty.
• Potravinová fólie	✓	Lze použít k udržení vlhkosti. Nesmí se dotýkat potravin. Při odstraňování fólie buďte opatrní, protože bude unikat horká pára.
• Sáčky do mrazničky	✓X	Pouze jsou-li vhodné pro vaření nebo mikrovlnnou troubu. Nesmí být vzduchotěsné. V případě potřeby propíchněte vidličkou.
Voskový papír nebo papír odolný proti tukům	✓	Lze je použít k uchování vlhkosti a zabránění postříkání.

✓ : Doporučené      ✓X : Budte opatrní      X : Nebezpečné

# Pokyny pro přípravu pokrmů

## Mikrovlny

Mikrovlenná energie proniká potravinami, protože ji přitahuje voda, tuk a cukr obsažené v potravinách. Energie je těmito látkami absorbována. Mikrovlny způsobují rychlý pohyb molekul v potravinách. Rychlý pohyb těchto molekul vytváří tření a výsledkem je uvaření potraviny.

## Vaření

### Nádobí pro vaření v mikrovlnné troubě:

Pro dosažení maximální účinnosti musí nádobí umožňovat průchod mikrovlnné energie. Mikrovlny se odrážejí od kovů, například od nerezové oceli, hliníku a mědi, ale dokáží proniknout keramikou, sklem, porcelánem a plasty a také papírem a dřevem. Z tohoto důvodu se pokrmy nikdy nesmějí vařit v kovových nádobách.

### Potraviny vhodné pro vaření v mikrovlnné troubě:

Pro vaření v mikrovlnné troubě je vhodná celá řada potravin, například čerstvá nebo mražená zelenina, ovoce, těstoviny, rýže, obiloviny, luštěniny, ryby a maso. V mikrovlnné troubě je možné připravovat i omáčky, pudinky, polévky, pudinky vařené v páře, konzervy a čatni. Obecně řečeno je mikrovlnné vaření ideální pro všechny potraviny, které lze běžně připravit na varné desce. Například rozpouštění másla nebo čokolády (viz kapitola obsahující tipy, techniky a rady).

### Zakrývání během vaření

Zakrytí pokrmu během vaření je velmi důležité, protože odpařená voda stoupá ve formě páry a přispívá tak k procesu vaření. Pokrm lze zakrýt například keramickým talířem, plastovým víkem nebo potravinovou fólií.

### Doby odstavení

Po skončení vaření je důležitá doba odstavení, aby se vyrovnala teplota v pokrmu.

### Ohřev tekutin a potravin

Výkonové stupně a doby uvedené v této tabulce použijte jako orientační pokyny pro ohřev.

Pokrm	Velikost porce	Napájení	Doba (min)
Nápoje (káva, čaj a voda)	150 ml (1 šálek)	850 W	1 až 1½
	250 ml (1 hrnek)		1½ až 2
	<b>Pokyny</b>	Nalijte do keramického šálku a ohřevte nezakryté. Položte šálek/hrnek doprostřed otočného talíře. Během doby odstavení je ponechte v mikrovlnné troubě a dobře zamíchejte. Nechte 1 až 2 minuty odstát.	
Polévka (chlazená)	250 g	850 W	3 až 3½
		<b>Pokyny</b>	Nalijte polévku do hlubokého keramického talíře. Zakryjte plastovým víkem. Po ohřátí dobře zamíchejte. Znovu zamíchejte před podáváním. Nechte 2 až 3 minuty odstát.
Dušený pokrm (chlazený)	350 g	600 W	5½ až 6½
		<b>Pokyny</b>	Vložte dušený pokrm do hlubokého keramického talíře. Zakryjte plastovým víkem. Během ohřevu občas zamíchejte a znovu zamíchejte před odstavením a poté před podáváním. Nechte 2 až 3 minuty odstát.
Těstoviny s omáčkou (chlazené)	350 g	600 W	4½ až 5½
		<b>Pokyny</b>	Těstoviny (např. špagety nebo nudle) dejte na mělký keramický talíř. Zakryjte potravinovou fólií vhodnou do mikrovlnné trouby. Před podáváním zamíchejte. Nechte 3 minuty odstát.
Plněné těstoviny s omáčkou (chlazené)	350 g	600 W	5 až 6
		<b>Pokyny</b>	Plněné těstoviny (např. ravioli, tortellini) dejte do hlubokého keramického talíře. Zakryjte plastovým víkem. Během ohřevu občas zamíchejte a znovu zamíchejte před odstavením a poté před podáváním. Nechte 3 minuty odstát.
Pokrm na talíři (chlazený)	350 g	600 W	5½ až 6½
		<b>Pokyny</b>	Pokrm tvořený 2 až 3 chlazenými složkami umístěte na keramickou misku. Zakryjte potravinovou fólií vhodnou do mikrovlnné trouby. Nechte 3 minuty odstát.
Těstoviny (mražené) (cannelloni, makaróny, lasagne)	400 g	Krok 1: 450 W	15 až 15½
		Krok 2: 180 W	2 až 3
	<b>Pokyny</b>	Vložte mražené těstoviny do malé mělké obdélníkové mísy z ohnivzdorného skla. Položte nádobu přímo na otočný talíř. Nechte 2 až 3 minuty odstát.	

# Odstraňování problémů

## Odstraňování problémů

Pokud se setkáte s následujícími potížemi, vyzkoušejte popsaná řešení.

Problém	Příčina	Akce
<b>Obecné</b>		
Tlačítka nelze řádně stisknout.	Mezi tlačítka se mohla dostat cizí látka.	Odstraňte cizí látku a zkuste to znovu.
	U dotykových modelů: Na vnějším povrchu je vlhkost.	Otřete vlhkost z vnějšího povrchu.
	Je aktivována dětská pojistka.	Deaktivujte dětskou pojistku.
Nezobrazuje se čas.	Je zapnuta funkce Eco (úspora energie).	Vypněte funkci Eco.
Trouba nefunguje.	Není přiváděno napájení.	Ujistěte se, zda je přiváděno napájení.
	Dvířka jsou otevřená.	Zavřete dvířka a zkuste to znovu.
	Bezpečnostní mechanismus otvírání dvířek je pokryt cizí látkou.	Odstraňte cizí látku a zkuste to znovu.
Trouba se za provozu sama vypne.	Uživatel otevřel dvířka, aby mohl obrátit připravovaný pokrm.	Po obrácení pokrmu stiskněte znovu tlačítko <b>START/+30s</b> , čímž spustíte provoz.

Problém	Příčina	Akce
Za provozu se vypne napájení.	Trouba vařila po velmi dlouhou dobu.	Po velmi dlouho trvajícím vaření nechte troubu vychladnout.
	Chladicí ventilátor nefunguje.	Poslouchejte, zda uslyšíte zvuk chladicího ventilátoru.
	Pokusili jste se spustit troubu, aniž by byl uvnitř nějaký pokrm.	Vložte pokrm do trouby.
	Trouba nemá dostatečný prostor pro ventilaci.	Na přední a zadní straně trouby jsou sací/odváděcí otvory sloužící pro ventilaci. Zachovejte mezery stanovené v pokynech pro instalaci výrobku.
	V jedné zásuvce se používá několik zástrček napájecích kabelů.	Vyhradte jednu zásuvku, která se bude používat pouze pro troubu.
Za chodu trouby se ozývají zvuky bouchání a trouba nefunguje.	Zvuky bouchání mohou být způsobeny vařením hermeticky uzavřeného pokrmu nebo použitím nádoby s poklicí.	Nepoužívejte utěsněné nádoby, neboť mohou během vaření explodovat z důvodu zvětšení objemu obsahu.
Vnější povrch trouby je za provozu příliš horký.	Trouba nemá dostatečný prostor pro ventilaci.	Na přední a zadní straně trouby jsou sací/odváděcí otvory sloužící pro ventilaci. Zachovejte mezery stanovené v pokynech pro instalaci výrobku.
	Na troubě jsou položeny předměty.	Odstraňte z horní plochy trouby veškeré předměty.
Dvířka nelze řádně otevřít.	Mezi dvířky a vnitřkem trouby jsou zachyceny zbytky pokrmů.	Vyčistěte troubu a poté otevřete dvířka.

Problém	Příčina	Akce
Ohřívání včetně funkce udržování teploty nefunguje správně.	Je možné, že trouba nefunguje, vaří se přílišné množství pokrmu nebo se používá nesprávné nádoby.	Nalijte jeden hrnek vody do nádoby vhodné pro vaření v mikrovlnné troubě a spusťte na 1 až 2 minuty mikrovlnný režim, čímž zkontrolujete, zda se voda ohřála. Změňte množství pokrmu a spusťte znovu funkci. Použijte nádobu na vaření s plochým dnem.
Nefunguje funkce rozmrazování.	Vaří se přílišné množství pokrmu.	Změňte množství pokrmu a spusťte znovu funkci.
Vnitřní osvětlení je ztlumené nebo se nezapne.	Dvířka byla ponechána po dlouhou dobu otevřená.	Vnitřní osvětlení se mohlo automaticky vypnout při spuštění funkce Eco. Zavřete a znovu otevřete dvířka nebo stiskněte tlačítko <b>STOP/ECO (STOP/ÚSPORNÝ REŽIM)</b> .
	Vnitřní osvětlení je pokryto cizí látkou.	Vyčistěte vnitřek trouby a zkontrolujte to znovu.
Při vaření se ozývá pípání.	Pokud používáte funkci automatického vaření, toto pípání značí, že nastal čas k obrácení pokrmu během jeho rozmrazování.	Po obrácení pokrmu stiskněte znovu tlačítko <b>START/+30s</b> , čímž opět spustíte provoz.
Trouba není ve vodorovné poloze.	Trouba je instalována na nerovném povrchu.	Zajistěte instalování trouby na rovném a stabilním povrchu.
Při vaření se objevují jiskry.	Při funkcích trouby/ rozmrazování se používají kovové nádoby.	Nepoužívejte kovové nádoby.
Při připojení napájení se trouba ihned uvede do provozu.	Dvířka nejsou řádně uzavřena.	Zavřete dvířka a zkontrolujte to znovu.
Z trouby probíjí elektrický proud.	Napájení nebo zásuvka nejsou řádně uzemněny.	Ujistěte se, že napájení a zásuvka jsou řádně uzemněny.

Problém	Příčina	Akce
<ol style="list-style-type: none"> <li>Kape voda.</li> <li>Škvírou ve dvířkách vystupuje pára.</li> <li>V troubě zůstává voda.</li> </ol>	V závislosti na připravovaném pokrmu se může vyskytovat voda nebo pára. Nejedná se o závadu trouby.	Nechte troubu vychladnout a poté ji otřete suchou utěrkou.
	Trouba nemá dostatečný prostor pro ventilaci.	Zajistěte prostor k odvětrávání stanovený v pokynech pro instalaci výrobku.
Jas uvnitř trouby se mění.	Jas se mění v závislosti na změnách výstupního výkonu závisejícího na spuštěné funkci.	Změny výstupního výkonu během vaření nejsou známkou závady. Nejedná se o závadu trouby.
Vaření skončilo, ale chladič ventilátor stále běží.	Za účelem ventilace trouby chladič ventilátor nadále běží ještě asi 3 minuty po skončení vaření.	Nejedná se o závadu trouby.
<b>Otočný talíř</b>		
Při otáčení se otočný talíř vychýlí ze svého místa nebo se přestane otáčet.	V troubě není otočný kruh nebo není správně nasazen.	Instalujte otočný kruh a zkuste to znovu.
Otočný talíř při otáčení uvázne.	Otočný kruh není správně nasazen, v troubě je příliš mnoho pokrmu nebo je nádoba příliš velká a dotýká se vnitřku mikrovlnné trouby.	Upravte množství pokrmu a nepoužívejte příliš velkou nádobu.
Otočný talíř při otáčení drnčí a je hlučný.	Ke dnu trouby jsou přilepeny zbytky pokrmů.	Odstraňte veškeré zbytky pokrmů přilepené ke dnu trouby.

# Odstraňování problémů

## Upozornění pro umístění

Při umístování mikrovlnné trouby je pro zajištění větrání potřeba zachovat požadovanou vzdálenost alespoň 50 mm mezi zadní stranou trouby a vnitřní stěnou skříně. Horní, dolní a boční strany mikrovlnné trouby by navíc měly být umístěny alespoň 3 mm od stěn skříně. Je důležité se ujistit, že je instalace tohoto produktu provedena v souladu s instrukcemi v této příručce a v souladu s instrukcemi výrobce trouby. (Viz instalační příručka.)

### UPOZORNĚNÍ

Nedodržení této příručky může vést k zadržování páry uvnitř mikrovlnné trouby. Nebude pak možné kontrolovat pokrmy během vaření. Navíc to může způsobit špatné fungování mikrovlnné trouby.

## Informační kód

Informační kód	Příčina	Akce
C-F2	Dotykové tlačítko nefunguje správně.	Vyčistěte tlačítka a ujistěte se, že povrch a okolí tlačítek jsou suché. Pokud se problém znovu objeví, vypněte na nejméně 30 sekund mikrovlnnou troubu a pokuste se znovu o nastavení. Pokud se problém znovu vyskytne, obraťte se na místní středisko péče o zákazníky společnosti SAMSUNG.
C-d0		

### POZNÁMKA

V případě, že navržené řešení nevyřeší problém, obraťte se na místní středisko péče o zákazníky společnosti SAMSUNG.

## Technické údaje

Společnost SAMSUNG se stále snaží vylepšovat své výrobky. Jak technické údaje, tak tyto pokyny pro uživatele proto mohou být změněny bez předchozího upozornění.

V souladu s obecným předpisem 2/1984 (III.10) BKM-lpM jako distributor potvrzujeme, že trouba Samsung MS22M8054A+, MS22T8054A+ odpovídá níže uvedeným technologickým parametrům.

Model		MS22M8054A+, MS22T8054A+
Zdroj napájení		230 V - 50 Hz AC
Spotřeba energie	Mikrovlnný režim	1250 W
Výstupní výkon		100 W / 850 W - 6 stupňů (IEC-705)
Provozní frekvence		2450 MHz
Rozměry (Š x V x H)	Vnější	595 x 380 x 306 mm
	Vnitřní prostor trouby	330 x 224 x 292 mm
Objem		22 litrů
Hmotnost	Čistá	Přibližně 14,5 kg
Úroveň hluku		40 dBA

## Poznámka

Upozorňujeme, že záruka společnosti Samsung NEPOKRÝVÁ návštěvy servisního technika za účelem vysvětlení obsluhy výrobku, nápravy nesprávné instalace nebo kvůli provedení běžného čištění či údržby.

MÁTE DOTAZY NEBO PŘIPOMÍNKY?

ZEMĚ	ZAVOLEJTE NÁM	NEBO NÁS NAVŠTIVTE NA WEBOVÝCH STRÁNKÁCH
ALBANIA	045 620 202	<a href="http://www.samsung.com/al/support">www.samsung.com/al/support</a>
BOSNIA	055 233 999	<a href="http://www.samsung.com/ba/support">www.samsung.com/ba/support</a>
NORTH MACEDONIA	023 207 777	<a href="http://www.samsung.com/mk/support">www.samsung.com/mk/support</a>
BULGARIA	*3000 Цена на един градски разговор 0800 111 31 Безплатен за всички оператори	<a href="http://www.samsung.com/bg/support">www.samsung.com/bg/support</a>
CROATIA	072 726 786	<a href="http://www.samsung.com/hr/support">www.samsung.com/hr/support</a>
CZECH	800 - SAMSUNG (800-726786)	<a href="http://www.samsung.com/cz/support">www.samsung.com/cz/support</a>
HUNGARY	0680SAMSUNG (0680-726-7864)	<a href="http://www.samsung.com/hu/support">www.samsung.com/hu/support</a>
MONTENEGRO	020 405 888	<a href="http://www.samsung.com/support">www.samsung.com/support</a>
POLAND	[IM] 801-172-678* lub +48 22 607-93-33* Specjalistyczna infolinia do obsługi zapytań dotyczących telefonów komórkowych: 801-672-678* * (opłata według taryfy operatora) [CE] 801-172-678* lub +48 22 607-93-33* * (opłata według taryfy operatora)	<a href="http://www.samsung.com/pl/support/">http://www.samsung.com/pl/support/</a>
ROMANIA	*8000 (apel in retea) 08008-726-78-64 (08008-SAMSUNG) Apel GRATUIT Atenție: Dacă efectuați apelul din rețeaua Digi (RCS/RDS), vă rugăm să ne contactați formând numărul Telverde fără ultimele două cifre, astfel: 0800872678.	<a href="http://www.samsung.com/ro/support">www.samsung.com/ro/support</a>
SERBIA	011 321 6899	<a href="http://www.samsung.com/rs/support">www.samsung.com/rs/support</a>
SLOVAKIA	0800 - SAMSUNG (0800-726 786)	<a href="http://www.samsung.com/sk/support">www.samsung.com/sk/support</a>
LITHUANIA	8-800-77777	<a href="http://www.samsung.com/lt/support">www.samsung.com/lt/support</a>
LATVIA	8000-7267	<a href="http://www.samsung.com/lv/support">www.samsung.com/lv/support</a>
ESTONIA	800-7267	<a href="http://www.samsung.com/ee/support">www.samsung.com/ee/support</a>
SLOVENIA	080 697 267 (brezplačna številka)	<a href="http://www.samsung.com/si/support">www.samsung.com/si/support</a>
KOSOVO	0800 10 10 1	<a href="http://www.samsung.com/support">www.samsung.com/support</a>





# Microwave Oven

---

## User manual

MS22M8054A\*, MS22T8054A\*

---



**SAMSUNG**



# Contents

## Safety instructions **3**

Important safety instructions	3
General safety	5
Microwave operation precautions	6
Limited warranty	7
Product group definition	7
Correct Disposal of This Product (Waste Electrical & Electronic Equipment)	7

## Installation **8**

Accessories	8
Turntable	8

## Maintenance **9**

Cleaning	9
Replacement (repair)	9
Care against an extended period of disuse	9

## Oven features **10**

Oven	10
Control panel	10

## Oven use **11**

How a microwave oven works	11
Checking that your oven is operating correctly	11
Cooking/Reheating	12
Setting the time	12
Power levels and time variations	13
Quick start	13
Adjusting the cooking time	13
Stopping the cooking	14
Setting the energy save mode	14
Using the quick defrost features	14
Using the auto cook features	16
Using the keep warm features	18
Setting a standing time (Kitchen Timer)	19
Using the deodorization features	19
Using the favorite features	20
Using the child lock features	21
Switching the beeper off	21

## Cookware guide **22**

## Cooking guide **23**

Microwaves	23
Cooking	23

## Troubleshooting **24**

Troubleshooting	24
Cautions for installation	26
Information code	26

## Technical specifications **27**

## Safety instructions

---

### IMPORTANT SAFETY INSTRUCTIONS

---

READ CAREFULLY AND KEEP FOR FUTURE REFERENCE.

**WARNING:** If the door or door seals are damaged, the oven must not be operated until it has been repaired by a competent person.

**WARNING:** It is hazardous for anyone other than a competent person to carry out any service or repair operation that involves the removal of a cover which gives protection against exposure to microwave energy.

**WARNING:** Liquids and other foods must not be heated in sealed containers since they are liable to explode.

**WARNING:** Only allow children to use the oven without supervision when adequate instructions have been given so that the child is able to use the oven in a safe way and understands the hazards of improper use.

This appliance is intended to be used in household only and it is not intended to be used such as:

- staff kitchen areas in shops, offices and other working environments;
- farm houses;
- by clients in hotels, motels and other residential environments;
- bed and breakfast type environments.

Only use utensils that are suitable for use in microwave ovens. When heating food in plastic or paper containers, keep an eye on the oven due to the possibility of ignition.

The microwave oven is intended for heating food and beverages. Drying of food or clothing and heating of warming pads, slippers, sponges, damp cloth and similar may lead to risk of injury, ignition or fire.

If smoke is observed (emitted), switch off or unplug the appliance and keep the door closed in order to stifle any flames.

Microwave heating of beverages can result in delayed eruptive boiling, therefore care must be taken when handling the container.

The contents of feeding bottles and baby food jars shall be stirred or shaken and the temperature checked before consumption, in order to avoid burns.

Eggs in their shell and whole hard-boiled eggs should not be heated in microwave ovens since they may explode, even after microwave heating has ended.

The oven should be cleaned regularly and any food deposits removed.

Failure to maintain the oven in a clean condition could lead to deterioration of the surface that could adversely affect the life of the appliance and possibly result in a hazardous situation.

## Safety instructions

---

The appliance is intended to be used built-in only. The appliance shall not be placed in a cabinet.

Metallic containers for food and beverages are not allowed during microwave cooking.

The care should be taken not to displace the turntable when removing containers from the appliance.

The appliance shall not be cleaned with a steam cleaner.

The appliance should not be cleaned with a water jet.

The appliance is not intended for installing in road vehicles, caravans and similar vehicles etc.

This appliance is not intended for use by persons (including children) with reduced physical, sensory or mental capabilities, or lack of experience and knowledge, unless they have been given supervision or instruction concerning use of the appliance by a person responsible for their safety.

Children should be supervised to ensure that they do not play with the appliance.

This appliance can be used by children aged from 8 years and above and persons with reduced physical, sensory or mental capabilities or lack of experience and knowledge if they have been given supervision or instruction concerning use of the appliance in a safe way and understand the hazards involved. Children shall not play with the appliance. Cleaning and user maintenance shall not be made by children without supervision.

This Appliance should be allowed to disconnection from the supply after installation. The disconnection may be achieved by having the plug accessible or by incorporating a switch in the fixed wiring in accordance with the wiring rules.

If the supply cord is damaged, it must be replaced by the manufacturer, its service agent or similarly qualified persons in order to avoid a hazard.

This oven should be positioned proper direction and height permitting easy access to cavity and control area.

Before using the your oven first time, oven should be operated with the water during 10 minute and then used.

If the oven generates a strange noise, a burning smell, or smoke is emitted, unplug the power plug immediately and contact your nearest service center.

---

## General safety

---

Any modifications or repairs must be performed by qualified personnel only.  
Do not heat food or liquids sealed in containers for the microwave function.  
Do not use benzene, thinner, alcohol, or steam or high-pressure cleaners to clean the oven.  
Do not install the oven: near a heater or flammable material; locations that are humid, oily, dusty or exposed to direct sunlight or water; or where gas may leak; or an uneven surface.  
This oven must be properly grounded in accordance with local and national codes. Regularly use a dry cloth to remove foreign substances from the power plug terminals and contacts.  
Do not pull, excessively bend, or place heavy objects on the power cord.  
If there is a gas leak (propane, LP, etc) ventilate immediately. Do not touch the power cord.  
Do not touch the power cord with wet hands.  
While the oven is operating, do not turn it off by unplugging the power cord.  
Do not insert fingers or foreign substances. If foreign substances enter the oven, unplug the power cord and contact a local Samsung service centre.  
Do not apply excessive pressure or impact to the oven.  
Do not place the oven over fragile objects.  
Ensure the power voltage, frequency, and current matches the product specifications.  
Firmly plug the power plug into the wall socket. Do not use multiple plug adapters, extension cords, or electric transformers.  
Do not hook the power cord on metal objects. Make sure the cord is between objects or behind the oven.  
Do not use a damaged power plug, power cord, or loose wall socket. For damaged power plugs or cords, contact a local Samsung service centre.  
Do not pour or directly spray water onto the oven.  
Do not place objects on the oven, inside, or on the oven door.  
Do not spray volatile materials such as insecticide on the oven.  
Do not store flammable materials in the oven. Because alcohol vapours can contact hot parts of the oven, use caution when heating food or drinks containing alcohol. Children may bump themselves or catch their fingers on the door. When opening/closing the door, keep children away.

---

## Microwave warning

Microwave heating of beverages may result in delayed eruptive boiling; always use caution when handling the container. Always allow beverages to stand at least 20 seconds before handling. If necessary, stir during heating. Always stir after heating.

In the event of scalding, follow these First Aid instructions:

1. Immerse the scalded area in cold water for at least 10 minutes.
2. Cover with a clean, dry dressing.
3. Do not apply any creams, oils, or lotions.

To avoid damaging the tray or rack, do not put the tray or rack in water shortly after cooking.

Do not use the oven for deep fat frying because the oil temperature cannot be controlled. This could result in a sudden boil over of hot oils.

# Safety instructions

---

## Microwave oven precautions

Only use microwave-safe utensils. Do not use metallic containers, gold or silver trimmed dinnerware, skewers, etc.

Remove wire twist ties. Electric arcing may occur.

Do not use the oven to dry papers or clothes.

Use shorter times for small amounts of food to prevent overheating or burning.

Keep the power cord and power plug away from water and heat sources.

To avoid the risk of explosion, do not heat eggs with shells or hard-boiled eggs.

Do not heat airtight or vacuum-sealed containers, nuts, tomatoes, etc.

Do not cover the ventilation slots with cloth or paper. This is a fire hazard. The oven may overheat and turn off automatically and will remain off until it cools sufficiently.

Always use oven mitts when removing a dish.

Stir liquids halfway during heating or after heating ends and allow the liquid stand at least 20 seconds after heating to prevent eruptive boiling.

Stand at arms length from the oven when opening the door to avoid getting scalded by escaping hot air or steam.

Do not operate the oven when it is empty. The oven will automatically shut down for 30 minutes for safety purposes. We recommend placing a glass of water inside the oven at all times to absorb microwave energy in case the oven is started accidentally.

Install the oven in compliance with the clearances in this manual. (See Installing your microwave oven.)

Use caution when connecting other electrical appliances to sockets near the oven.

## Microwave operation precautions

---

Failure to observe the following safety precautions may result in harmful exposure to microwave energy.

- Do not operate the oven with the door open. Do not tamper with the safety interlocks (door latches). Do not insert anything into the safety interlock holes.
- Do not place any object between the oven door and front face or allow food or cleaner residue to accumulate on sealing surfaces. Keep the door and door sealing surfaces clean by wiping with a damp cloth and then with a soft, dry cloth after each use.
- Do not operate the oven if it is damaged. Only operate after it has been repaired by a qualified technician.  
**Important:** the oven door must close properly. The door must not be bent; the door hinges must not be broken or loose; the door seals and sealing surfaces must not be damaged.
- All adjustments or repairs must be done by a qualified technician.

## Limited warranty

Samsung will charge a repair fee for replacing an accessory or repairing a cosmetic defect if the damage to the unit or accessory was caused by the customer. Items this stipulation covers include:

- Door, handles, out-panel, or control panel that are dented, scratched, or broken.
- A broken or missing tray, guide roller, coupler, or wire rack.

Use this oven only for its intended purpose as described in this instruction manual. Warnings and Important Safety Instructions in this manual do not cover all possible conditions and situations that may occur. It is your responsibility to use common sense, caution, and care when installing, maintaining, and operating your oven.

Because these following operating instructions cover various models, the characteristics of your microwave oven may differ slightly from those described in this manual and not all warning signs may be applicable. If you have any questions or concerns, contact a local Samsung service centre or find help and information online at [www.samsung.com](http://www.samsung.com).

Use this oven for heating food only. It is intended for domestic use only. Do not heat any type of textiles or cushions filled with grains. The manufacturer cannot be held liable for damage caused by improper or incorrect use of the oven. To avoid deterioration of the oven surface and hazardous situations, always keep the oven clean and well maintained.

## Product group definition

This product is a Group 2 Class B ISM equipment. The definition of group 2 which contains all ISM equipment in which radio-frequency energy is intentionally generated and/or used in the form of electromagnetic radiation for the treatment of material, and EDM and arc welding equipment.

For Class B equipment is equipment suitable for use in domestic establishments and in establishments directly connected to a low voltage power supply network which supplies buildings used for domestic purposes.

## Correct Disposal of This Product (Waste Electrical & Electronic Equipment)



(Applicable in countries with separate collection systems)

This marking on the product, accessories or literature indicates that the product and its electronic accessories (e.g. charger, headset, USB cable) should not be disposed of with other household waste at the end of their working life. To prevent possible harm to the environment or human health from uncontrolled waste disposal, please separate these items from other types of waste and recycle them responsibly to promote the sustainable reuse of material resources.

Household users should contact either the retailer where they purchased this product, or their local government office, for details of where and how they can take these items for environmentally safe recycling.

Business users should contact their supplier and check the terms and conditions of the purchase contract. This product and its electronic accessories should not be mixed with other commercial wastes for disposal.

For information on Samsung's environmental commitments and product-specific regulatory obligations, e.g. REACH, WEEE, Batteries, visit : [samsung.com/uk/aboutsamsung/samsungelectronics/corporatecitizenship/data\\_corner.html](http://samsung.com/uk/aboutsamsung/samsungelectronics/corporatecitizenship/data_corner.html)

# Installation

## Accessories

Depending on the model that you have purchased, you are supplied with several accessories that can be used in a variety of ways.

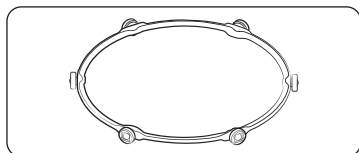

- 01 Roller ring**, to be placed in the centre of the oven.  
The roller ring supports the turntable.

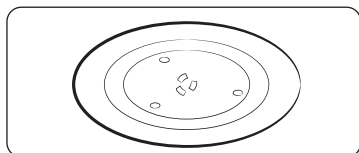

- 02 Turntable**, to be placed on the roller ring with the centre fitting on to the coupler.  
The turntable serves as the main cooking surface; it can be easily removed for cleaning.

**⚠ CAUTION**

**DO NOT** operate the microwave oven without the roller ring and turntable.

## Turntable

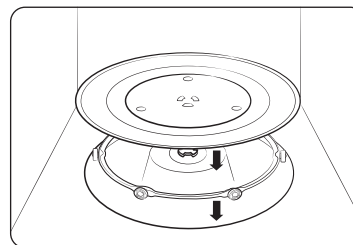

Remove all packing materials inside the oven. Install the roller ring and turntable. Check that the turntable rotates freely.

# Maintenance

## Cleaning

Clean the oven regularly to prevent impurities from building up on or inside the oven. Also pay special attention to the door, door sealing, and turntable and roller ring (applicable models only).

If the door won't open or close smoothly, first check if the door seals have built up impurities. Use a soft cloth in soapy water to clean both the inner and outer sides of the oven. Rinse and dry well.

### To remove stubborn impurities with bad smells from inside the oven

1. With an empty oven, put a cup of diluted lemon juice on the centre of the turntable.
2. Heat the oven for 10 minutes at max power.
3. When the cycle is complete, wait until the oven cools down. Then, open the door and clean the cooking chamber.

### To clean inside swing-heater models

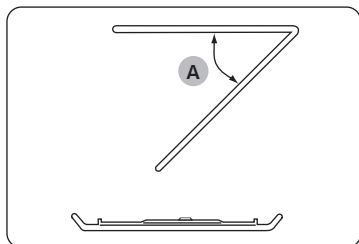

To clean the upper area of the cooking chamber, lower the top heating element by 45° (A) as shown. This will help clean the upper area. When done, reposition the top heating element.

### ⚠ CAUTION

- Keep the door and door sealing clean and ensure the door opens and closes smoothly. Otherwise, the oven's lifecycle may be shortened.
- Take caution not to spill water into the oven vents.
- Do not use any abrasive or chemical substances for cleaning.
- After each use of the oven, use a mild detergent to clean the cooking chamber after waiting for the oven to cool down.

## Replacement (repair)

### ⚠ WARNING

This oven has no user-removable parts inside. Do not try to replace or repair the oven yourself.

- If you encounter a problem with hinges, sealing, and/or the door, contact a qualified technician or a local Samsung service centre for technical assistance.
- If you want to replace the light bulb, contact a local Samsung service centre. Do not replace it yourself.
- If you encounter a problem with the outer housing of the oven, first unplug the power cord from the power source, and then contact a local Samsung service centre.

## Care against an extended period of disuse

If you don't use the oven for an extended period of time, unplug the power cord and move the oven to a dry, dust-free location. Dust and moisture that builds up inside the oven may affect the performance of the oven.



# Oven features

## Oven

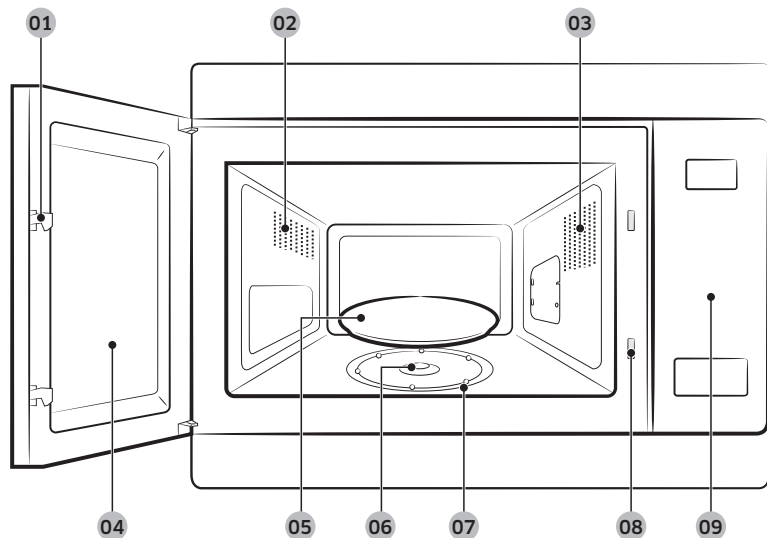

- |                 |                           |                  |
|-----------------|---------------------------|------------------|
| 01 Door latches | 02 Ventilation holes      | 03 Light         |
| 04 Door         | 05 Turntable              | 06 Coupler       |
| 07 Roller ring  | 08 Safety interlock holes | 09 Control panel |

## Control panel

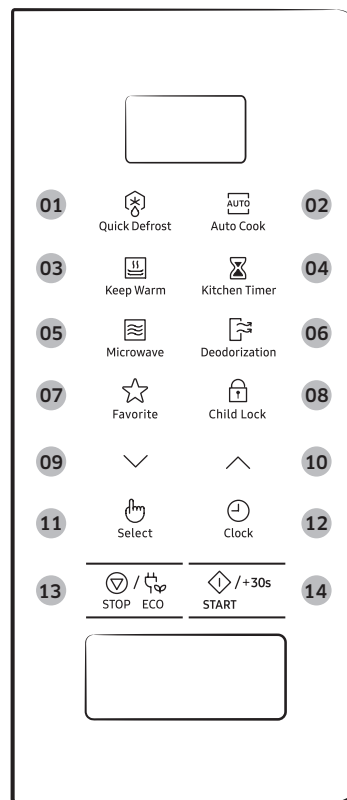

- 01 Quick Defrost
- 02 Auto Cook
- 03 Keep Warm
- 04 Kitchen Timer
- 05 Microwave
- 06 Deodorization
- 07 Favorite
- 08 Child Lock
- 09 Down
- 10 Up
- 11 Select
- 12 Clock
- 13 STOP/ECO
- 14 START/+30s

# Oven use

## How a microwave oven works

Microwaves are high-frequency electromagnetic waves; the energy released enables food to be cooked or reheated without changing either the form or the colour.

You can use your microwave oven to:

- Defrost
- Reheat
- Cook

Cooking principle.

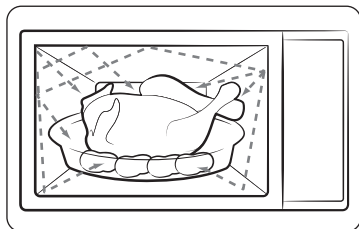

1. The microwaves generated by the magnetron reflected at cavity and are distributed uniformly as the food rotates on the turntable. The food is thus cooked evenly.
2. The microwaves are absorbed by the food up to a depth of about 1 inch (2.5 cm). Cooking then continues as the heat is dissipated within the food.
3. Cooking times vary according to the container used and the properties of the food:
  - Quantity and density
  - Water content
  - Initial temperature (refrigerated or not)

### CAUTION

As the centre of the food is cooked by heat dissipation, cooking continues even when you have taken the food out of the oven. Standing times specified in recipes and in this booklet must therefore be respected to ensure:

- Even cooking of the food right to the centre.
- The same temperature throughout the food.

## Checking that your oven is operating correctly

The following simple procedure enables you to check that your oven is working correctly at all times. If you are in doubt, refer to the section entitled “Troubleshooting” on the page 24.

### NOTE

The oven must be plugged into an appropriate wall socket. The turntable must be in position in the oven. If a power level other than the maximum (100 % - 850 W) is used, the water takes longer to boil.

Open the oven door. Place a glass of water on the turntable. Close the door.

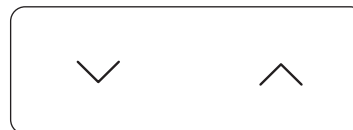

Set the time to 4 or 5 minutes, by pressing the **Up** or **Down** button the appropriate number of times.

The oven heats the water for 4 or 5 minutes. The water should then be boiling.

# Oven use

## Cooking/Reheating

The following procedure explains how to cook or reheat food.

### ⚠ CAUTION

- ALWAYS check your cooking settings before leaving the oven unattended.
- The maximum Microwave time is 99 minutes.

Open the door. Place the food in the centre of the turntable. Close the door. Never switch the microwave oven on when it is empty.



1. Press the **Microwave** button.  
The 850 W (Maximum cooking power) indications are displayed:  
 (Microwave mode)

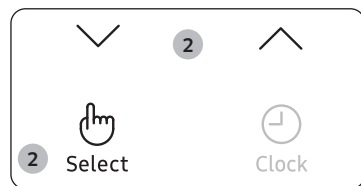

2. Select the appropriate power level by pressing the **Up** or **Down** button. (Refer to the power level table.) And then press the **Select** button.

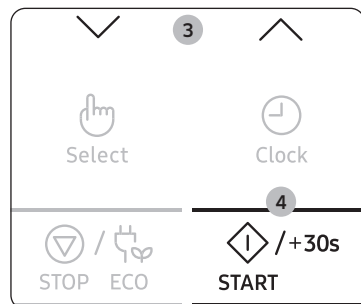

3. Set the cooking time by pressing the **Up** or **Down** button.  
The cooking time is displayed.
4. Press the **START/+30s** button.  
The oven light comes on and the turntable starts rotating. Cooking starts and when it has finished.
  - 1) The oven beeps 4 times.
  - 2) The end reminder signal will beep 3 times (once every minute).
  - 3) The current time is displayed again.

## Setting the time

When power is supplied, "88:88" and then "12:00" is automatically displayed on the display.

Please set the current time. The time can be displayed in either the 24-hour or 12-hour notation. You must set the clock:

- When you first install your microwave oven
- After a power failure

### 📖 NOTE

Do not forget to reset the clock when you switch to and from summer and winter time.



1. Press the **Clock** button.

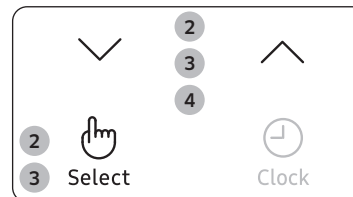

2. Set the 24-hour or 12-hour notation by pressing the **Up** or **Down** button. And then press the **Select** button.
3. Press the **Up** or **Down** button to set the hour. And then press the **Select** button.
4. Press the **Up** or **Down** button to set the minute.



5. When the right time is displayed, press the **Select** button to start the clock.  
The time is displayed whenever you are not using the microwave oven.

## Power levels and time variations

The power level function enables you to adapt the amount of energy dissipated and thus the time required to cook or reheat your food, according to its type and quantity. You can choose between six power levels.

Power level	Percentage	Output
HIGH	100 %	850 W
MEDIUM HIGH	71 %	600 W
MEDIUM	53 %	450 W
MEDIUM LOW	35 %	300 W
DEFROST	21 %	180 W
LOW	12 %	100 W

The cooking times given in recipes and in this booklet correspond to the specific power level indicated.

If you select a...	Then the cooking time must be...
Higher power level	Decreased
Lower power level	Increased

## Quick start

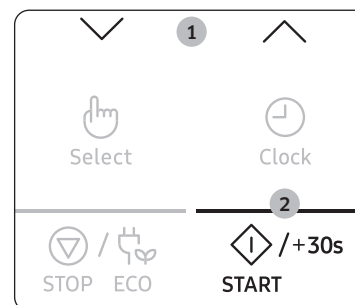

1. Place the food in the oven. And then select the cooking time by **Up** and **Down** button.  
The cooking time is displayed.
2. Press the **START/+30s** button.  
**Microwave** mode (850 W) starts. When it has finished.
  - 1) The oven beeps 4 times.
  - 2) The end reminder signal will beep 3 times (once every minute).
  - 3) The current time is displayed again.

## Adjusting the cooking time

You can increase the cooking time by pressing the **START/+30s** button once for each 30 seconds to be added.

In Microwave mode, pressing **START/+30s** button increases cooking time.

- Check how cooking is progressing at any time simply by opening the door
- Increase the remaining cooking time

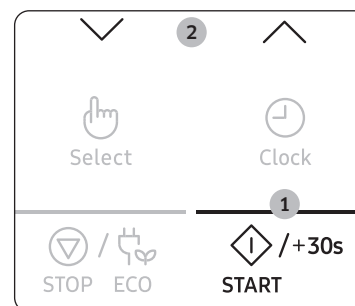

### Method 1

To increase the cooking time of your food during cooking, press the **START/+30s** button once for each 30 seconds that you wish to add.

- **Example:** To add three minutes, press the **START/+30s** button six times.

### Method 2

Just pressing the **Up** or **Down** button to adjust cooking time.

# Oven use

## Stopping the cooking

You can stop cooking at any time so that you can:

- Check the food
- Turn the food over or stir it
- Leave it to stand

To stop the cooking...	Then...
Temporarily	<ul style="list-style-type: none"><li>• Open the door or press the <b>STOP/ECO</b> button once. Cooking stops.</li><li>• To resume cooking, close the door again and press the <b>START/+30s</b> button.</li></ul>
Completely	<ul style="list-style-type: none"><li>• Press the <b>STOP/ECO</b> button once. Cooking stops.</li><li>• If you wish to cancel the cooking settings, press the <b>STOP/ECO</b> button again.</li></ul>

## Setting the energy save mode

The oven has an energy save mode.



- Press the **STOP/ECO** button. Display off.
- To remove energy save mode, open the door or press the **STOP/ECO** button and then display shows current time. The oven is ready for use.

### NOTE

#### Auto energy saving function

If you do not select any function when appliance is in the middle of setting or operating with temporary stop condition, function is canceled and clock will be displayed after 25 minutes.

Oven Lamp will be turned off after 5 minutes with door open condition.

## Using the quick defrost features

The **Quick Defrost** features enable you to defrost meat, poultry, fish, frozen vegetable and frozen bread. The defrost time and power level are set automatically. You simply select the programme and the weight.

### NOTE

Use only containers that are microwave-safe.

Open the door. Place the frozen food on a ceramic in the centre of the turntable. Close the door.



1. Press the **Quick Defrost** button.

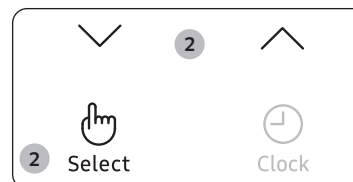

2. Select the type of food that you are cooking by pressing the **Up** or **Down** button. And then press the **Select** button.

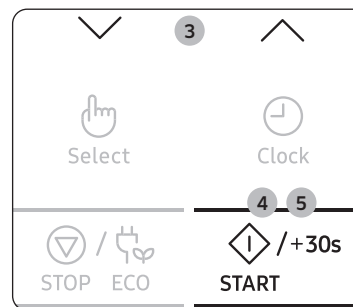

3. Select the size of the serving by pressing the **Up** or **Down** button. (Refer to the table on the side.)
4. Press the **START/+30s** button.
  - Defrosting begins.
  - The oven beeps through defrosting to remind you to turn the food over.
5. Press the **START/+30s** button again to finish defrosting.
  - 1) The oven beeps 4 times.
  - 2) The end reminder signal will beep 3 times (once every minute).
  - 3) The current time is displayed again.

The following table presents the various **Quick Defrost** programmes, serving size, standing times and appropriate instructions. Remove all kind of package material before defrosting. Place meat, poultry, fish, frozen vegetable and frozen bread on a flat glass dish or ceramic plate.

Code	Food	Serving size	Instructions
1	Meat	200-1500 g	Shield the edges with aluminium foil. Turn the meat over, when the oven beeps. And then, press the <b>START/+30s</b> button. This programme is suitable for beef, lamb, pork, steaks, chops, minced meat. Stand for 20-60 minutes.
2	Poultry	200-1500 g	Shield the leg and wing tips with aluminium foil. Turn the poultry over, when the oven beeps. And then, press the <b>START/+30s</b> button. This programme is suitable for whole chicken as well as for chicken portions. Stand for 20-60 minutes.
3	Fish	200-1500 g	Shield the tail of a whole fish with aluminium foil. Turn the fish over, when the oven beeps. And then press the <b>START/+30s</b> button. This programme is suitable for whole fishes as well as for fish fillets. Stand for 20-60 minutes.
4	Vegetable	200-1500 g	Spread frozen vegetable evenly into a flat glass dish. Turn over or stir the frozen vegetable, when the oven beeps. And then, press <b>START/+30s</b> button. This programme is suitable for all kind of frozen vegetable. Stand for 5-20 minutes.

Code	Food	Serving size	Instructions
5	Bread	200-1500 g	Put bread horizontally on a piece of kitchen paper and turn over, as soon as the oven beeps. Place cake on a ceramic plate and if possible, turn over, as soon as the oven beeps. And then, press <b>START/+30s</b> button. This programme is suitable for all kinds of bread, sliced or whole, as well as for bread rolls and baguettes. Arrange bread rolls in a circle. This programme is suitable for all kinds of yeast cake, biscuit, cheese cake and puff pastry. It is not suitable for short/ crust pastry, fruit and cream cakes as well as for cake with chocolate topping. Stand for 10-30 minutes.

# Oven use

## Using the auto cook features

The **Auto Cook** features has 25 pre-programmed cooking times. You do not need to set either the cooking times or the power level. You can adjust the type of the serving by pressing the **Up** or **Down** button.

### ⚠ CAUTION

Use only recipients that are microwave-safe.

First, place the food in the centre of the turntable and close the door.

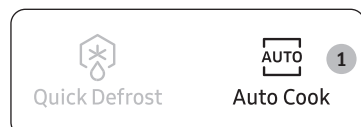

1. Press the **Auto Cook** button.

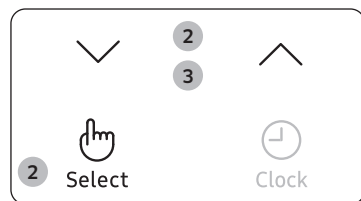

2. Select the type of food that you are cooking by pressing the **Up** or **Down** button. And then press the **Select** button.

- 1) Plate meal
- 2) Vegetable & Grain
- 3) Poultry & Fish
- 4) Soften/Melt

3. Select the type of food that you are cooking by pressing the **Up** or **Down** button. (Refer to the table on the side.)

4. Press the **START/+30s** button. The food is cooked according to the pre-programmed setting selected.

- 1) The oven beeps 4 times.
- 2) The end reminder signal will beep 3 times (once every minute).
- 3) The current time is displayed again.



## 1. Plate meal

Code	Food	Serving size	Instructions
1-1	Chilled Ready Meal	300-350 g	Put on a ceramic plate and cover with microwave cling film. This programme is suitable for meals consisting of 3 components (e.g. meat with sauce, vegetables and a side dishes like potatoes, rice or pasta). Stand for 2-3 minutes.
1-2	Chilled Ready Meal	400-450 g	
1-3	Chilled Vegetarian Meal	300-350 g	Put meal on a ceramic plate and cover with microwave cling film. This programme is suitable for meals consisting of 2 components (e.g. spaghetti with sauce or rice with vegetables). Stand for 2-3 minutes.
1-4	Chilled Vegetarian Meal	400-450 g	

## 2. Vegetable & Grain

Code	Food	Serving size	Instructions
2-1	Green Beans	250 g	Rinse and clean green beans. Put them evenly into a glass bowl with lid. Add 30 ml (2 tbsp) water when cooking 250 g. Put bowl in the centre of turntable. Cook covered. Stir after cooking. Stand for 1-2 minutes.
2-2	Spinach	150 g	Rinse and clean spinach. Put into a glass bowl with lid. Do not add water. Put bowl in the centre of turntable. Cook covered. Stir after cooking. Stand for 1-2 minutes.

Code	Food	Serving size	Instructions
2-3	Corn on the Cob	250 g	Rinse and clean corn on the cob and put into an oval glass dish. Cover with microwave cling film and pierce film. Stand for 1-2 minutes.
2-4	Brown Rice	125 g	Use a large glass ovenware dish with lid. Add double quantity of cold water (250 ml). Cook covered. Stir before standing time and add salt and herbs. Stand for 5-10 minutes.
2-5	Wholemeal Macaroni	125 g	Use a large glass ovenware dish with lid. Add 500 ml hot boiling water, a pinch of salt and stir well. Cook uncovered. Stir before standing time and drain thoroughly afterwards. Stand for 1 minutes.
2-6	Quinoa	125 g	Use a large glass ovenware dish with lid. Add double quantity of cold water (250 ml). Cook covered. Stir before standing time and add salt and herbs. Stand for 1-3 minutes.
2-7	Bulgur	125 g	Use a large glass ovenware dish with lid. Add double quantity of cold water (250 ml). Cook covered. Stir before standing time and add salt and herbs. Stand for 2-5 minutes.

### 3. Poultry & Fish

Code	Food	Serving size	Instructions
3-1	Chicken Breasts	300 g	Rinse pieces and put on a ceramic plate. Cover with microwave cling film. Pierce film. Put dish on turntable. Stand for 2 minutes.
3-2	Turkey Breasts	300 g	Rinse pieces and put on a ceramic plate. Cover with microwave cling film. Pierce film. Put dish on turntable. Stand for 2 minutes.
3-3	Fresh Fish Fillets	300 g	Rinse fish and put on a ceramic plate, add 1 tbsp lemon juice. Cover with microwave cling film. Pierce film. Put dish on turntable. Stand for 1-2 minutes.
3-4	Fresh Salmon Fillets	300 g	Rinse fish and put on a ceramic plate, add 1 tbsp lemon juice. Cover with microwave cling film. Pierce film. Put dish on turntable. Stand for 1-2 minutes.
3-5	Fresh Prawns	250 g	Rinse prawns on a ceramic plate, add 1 tbsp lemon juice. Cover with microwave cling film. Pierce film. Put dish on turntable. Stand for 1-2 minutes.
3-6	Fresh Trout	200 g	Put 1 fresh whole fish into an ovenproof dish. Add a pinch salt, 1 tbsp lemon juice and herbs. Cover with microwave cling film. Pierce film. Put dish on turntable. Stand for 2 minutes.



# Oven use

## 4. Soften/Melt

Code	Food	Serving size	Instructions
4-1	Melting Butter	50 g	Cut butter into 3 or 4 pieces and Put them on small glass bowl. Melt uncovered. Stir after cooking. Stand for 1-2 minutes.
4-2	Melting Butter	100 g	
4-3	Melting Dark Chocolate	50 g	Grate dark chocolate and put in small glass bowl. Melt uncovered. Stir after melting. Stand for 1-2 minutes.
4-4	Melting Dark Chocolate	100 g	
4-5	Melting Sugar	25 g	Put sugar on small glass bowl. Add 10 ml water for 25 g and add 20 ml water for 50 g. Melt uncovered. Take out carefully, use oven gloves! Use spoon or fork and pour caramel decorations on baking paper. Let stand for 10 minutes until dry and remove from paper.
4-6	Melting Sugar	50 g	
4-7	Soften Butter	50 g	Cut butter into 3 or 4 pieces and Put them in small glass bowl. Soften uncovered. Stand for 1-2 minutes.
4-8	Soften Butter	100 g	

## Using the keep warm features

The **Keep Warm** feature keeps food hot until it's served. Use this function to keep food warm until ready to serve.

### NOTE

The maximum Keep Warm default setting is 99 minutes.



1. Press the **Keep Warm** button.

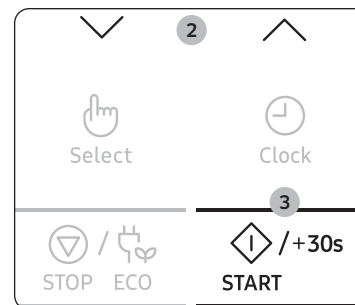

2. Pressing the **Up** or **Down** button if you want to set the warming time.

3. Press the **START/+30s** button.

- To stop warming the food, open the door or press **STOP/ECO** button.

### CAUTION

- Do not use this function to reheat cold foods. This programmes are for keeping food warm that has just been cooked.
- Do not recommend food being kept warm for too long (more than 1 hour), as it will continue to cook. Warm food spoils more quickly.
- Do not cover with lids or plastic wrap.
- Use oven gloves when taking out food.

## Setting a standing time (Kitchen Timer)

The Kitchen Timer can be used to set a standing time automatically (without microwave cooking).



1. Press the **Kitchen Timer** button.
2. Select the Standing time by pressing **Up** or **Down** button.
3. Press the **START/+30s** button. Standing time starts. When it has finished.
  - 1) The oven beeps 4 times.
  - 2) The current time is displayed again.

## Using the deodorization features

Use this features after cooking odorous food or when there is a lot of smoke in the oven interior.

First clean the oven interior.

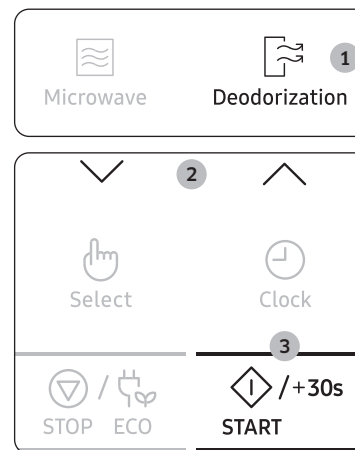

1. Press the **Deodorization** button.
2. Pressing the **Up** or **Down** button, if you want to set the deodorization time.
3. Press the **START/+30s** button. When it has finished, the oven beeps 4 times.

### NOTE

- The deodorization time has been specified as 5 minutes. It increases by 30 seconds whenever the **START/+30s** button is pressed.
- The maximum deodorization time is 15 minutes.

# Oven use

## Using the favorite features

If you often cook or reheat the same types of dishes, you can store the cooking times and power levels in the oven's memory, so that you do not have to reset them each order.

You can store two different setting.



1. Set your cooking programme as usual (cooking time and power level) see Cooking/Reheating page again if necessary.
2. Press **Favorite** button, then select the program that you want to save by pressing the **Up** or **Down** button.
  - P1: First setting
  - P2: Second setting
3. Press the **Select** button to finish the setting. Or, press the **START/+30s** button to start the program immediately. Your setting are now stored in the oven's memory.

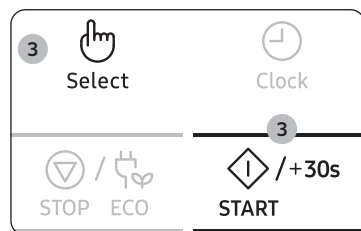

### NOTE

Example: If you want to store Microwave mode, power 600 W and 3 minutes on P1.

1. Press the **Microwave** button.
2. Set the power 600 W by pressing the **Up** or **Down** button. And then press the **Select** button.
3. Set the cooking time 3 minutes by pressing the **Up** or **Down** button.
4. Press **Favorite** button, then select the P1.
5. Press the **Select** or **START/+30s** button to finish the setting.

## To use the favorite setting

First, place the food in the centre of the turntable and close the door.



1. Press **Favorite** button, then select the program by pressing the **Up** or **Down** button.
  - P1: First setting
  - P2: Second setting



2. Press the **START/+30s** button. The food is cooked as requested.

## Using the child lock features

Your microwave oven is fitted with a special child lock programme, which enables the oven to be “locked” so that children or anyone unfamiliar with it cannot operate it accidentally.



1. Press the **Child Lock** button for 3 seconds.
  - The oven is locked (no functions can be selected).
  - The display shows “L”.
2. To unlock the oven, press the **Child Lock** button for 3 seconds. The oven can be used normally.

## Switching the beeper off

You can switch the beeper off whenever you want.

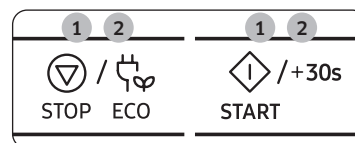

1. Press the **STOP/ECO** and **START/+30s** button at the same time. The oven does not beep to indicate the end of a function.
2. To switch the beeper back on, press the **STOP/ECO** and **START/+30s** again at the same time. The oven operates normally.

## Cookware guide

To cook food in the microwave oven, the microwaves must be able to penetrate the food, without being reflected or absorbed by the dish used.

Care must therefore be taken when choosing the cookware. If the cookware is marked microwave-safe, you do not need to worry.

The following table lists various types of cookware and indicates whether and how they should be used in a microwave oven.

Cookware	Microwave-safe	Comments
Aluminum foil	✓X	Can be used in small quantities to protect areas against overcooking. Arcing can occur if the foil is too close to the oven wall or if too much foil is used.
Crust plate	✓	Do not preheat for more than 8 minutes.
China and earthenware	✓	Porcelain, pottery, glazed earthenware and bone china are usually suitable, unless decorated with a metal trim.
Disposable polyester cardboard dishes	✓	Some frozen foods are packaged in these dishes.
Fast-food packaging		
• Polystyrene cups containers	✓	Can be used to warm food. Overheating may cause the polystyrene to melt.
• Paper bags or newspaper	X	May catch fire.
• Recycled paper or metal trims	X	May cause arcing.
Glassware		
• Oven-to-tableware	✓	Can be used, unless decorated with a metal trim.
• Fine glassware	✓	Can be used to warm foods or liquids. Delicate glass may break or crack if heated suddenly.

Cookware	Microwave-safe	Comments
• Glass jars	✓	Must remove the lid. Suitable for warming only.
Metal		
• Dishes	X	May cause arcing or fire.
• Freezer bag twist ties	X	
Paper		
• Plates, cups, napkins and kitchen paper	✓	For short cooking times and warming. Also to absorb excess moisture.
• Recycled paper	X	May cause arcing.
Plastic		
• Containers	✓	Particularly if heat-resistant thermoplastic. Some other plastics may warp or discolour at high temperatures. Do not use Melamine plastic.
• Cling film	✓	Can be used to retain moisture. Should not touch the food. Take care when removing the film as hot steam will escape.
• Freezer bags	✓X	Only if boilable or oven-proof. Should not be airtight. Prick with a fork, if necessary.
Wax or grease-proof paper	✓	Can be used to retain moisture and prevent spattering.

✓ : Recommended      ✓X : Use caution      X : Unsafe

# Cooking guide

## Microwaves

Microwave energy actually penetrates food, attracted and absorbed by its water, fat and sugar content. The microwaves cause the molecules in the food to move rapidly. The rapid movement of these molecules creates friction and the resulting heat cooks the food.

## Cooking

### Cookware for microwave cooking:

Cookware must allow microwave energy to pass through it for maximum efficiency. Microwaves are reflected by metal, such as stainless steel, aluminium and copper, but they can penetrate through ceramic, glass, porcelain and plastic as well as paper and wood. So food must never be cooked in metal containers.

### Food suitable for microwave cooking:

Many kinds of food are suitable for microwave cooking, including fresh or frozen vegetables, fruit, pasta, rice, grains, beans, fish, and meat. Sauces, custard, soups, steamed puddings, preserves, and chutneys can also be cooked in a microwave oven. Generally speaking, microwave cooking is ideal for any food that would normally be prepared on a hob. Melting butter or chocolate, for example (see the chapter with tips, techniques and hints).

### Covering during cooking

To cover the food during cooking is very important, as the evaporated water rises as steam and contributes to cooking process. Food can be covered in different ways: e.g. with a ceramic plate, plastic cover or microwave suitable cling film.

### Standing times

After cooking is over food the standing time is important to allow the temperature to even out within the food.

### Reheating liquids and food

Use the power levels and times in this table as a guide lines for reheating.

Food	Serving size	Power	Time (min.)
Drinks (Coffee, Tea and Water)	150 ml (1 cup)	850 W	1-1½
	250 ml (1 mug)		1½-2
<b>Instructions</b> Pour into cup and reheat uncovered. Put cup/ mug in the centre of turntable. Keep in microwave oven during standing time and stir well. Stand for 1-2 minutes.			
Soup (Chilled)	250 g	850 W	3-3½
	<b>Instructions</b> Pour into a deep ceramic plate. Cover with plastic lid. Stir well after reheating. Stir again before serving. Stand for 2-3 minutes.		
Stew (Chilled)	350 g	600 W	5½-6½
	<b>Instructions</b> Put stew in a deep ceramic plate. Cover with plastic lid. Stir occasionally during reheating and again before standing and serving. Stand for 2-3 minutes.		
Pasta with Sauce (Chilled)	350 g	600 W	4½-5½
	<b>Instructions</b> Put pasta (e.g. spaghetti or egg noodles) on a flat ceramic plate. Cover with microwave cling film. Stir before serving. Stand for 3 minutes.		
Filled Pasta with Sauce (Chilled)	350 g	600 W	5-6
	<b>Instructions</b> Put filled pasta (e.g. ravioli, tortellini) in a deep ceramic plate. Cover with plastic lid. Stir occasionally during reheating and again before standing and serving. Stand for 3 minutes.		
Plated Meal (Chilled)	350 g	600 W	5½-6½
	<b>Instructions</b> Plate a meal of 2-3 chilled components on a ceramic dish. Cover with microwave cling-film. Stand for 3 minutes.		
Pasta (Frozen) (Cannelloni, Macaroni, Lasagne)	400 g	1 step : 450 W 2 step : 180 W	15-15½ 2-3
	<b>Instructions</b> Put frozen pasta into a small flat rectangular glass pyrex dish. Put the dish directly on the turntable. Stand for 2-3 minutes.		

# Troubleshooting

## Troubleshooting

If you have any of the problems listed below try the solutions given.

Problem	Cause	Action
<b>General</b>		
The buttons cannot be pressed properly.	Foreign matter may be caught between the buttons.	Remove the foreign matter and try again.
	For touch models: Moisture is on the exterior.	Wipe the moisture from the exterior.
	Child lock is activated.	Deactivate Child lock.
The time is not displayed.	The Eco (power-saving) function is set.	Turn off the Eco function.
The oven does not work.	Power is not supplied.	Make sure power is supplied.
	The door is open.	Close the door and try again.
The oven stops while in operation.	The door open safety mechanisms are covered in foreign matter.	Remove the foreign matter and try again.
	The user has opened the door to turn food over.	After turning over the food, press the <b>START/+30s</b> button again to start operation.

Problem	Cause	Action
The power turns off during operation.	The oven has been cooking for an extended period of time.	After cooking for an extended period of time, let the oven cool.
	The cooling fan is not working.	Listen for the sound of the cooling fan.
	Trying to operate the oven without food inside.	Put food in the oven.
	There is not sufficient ventilation space for the oven.	There are intake/exhaust outlets on the front and rear of the oven for ventilation. Keep the gaps specified in the product installation guide.
	Several power plugs are being used in the same socket.	Designate only one socket to be used for the oven.
There is a popping sound during operation, and the oven doesn't work.	Cooking sealed food or using a container with a lid may causes popping sounds.	Do not use sealed containers as they may burst during cooking due to expansion of the contents.
The oven exterior is too hot during operation.	There is not sufficient ventilation space for the oven.	There are intake/exhaust outlets on the front and rear of the oven for ventilation. Keep the gaps specified in the product installation guide.
	Objects are on top of the oven.	Remove all objects on the top of the oven.
The door cannot be opened properly.	Food residue is stuck between the door and oven interior.	Clean the oven and then open the door.

Problem	Cause	Action
Heating including the Warm function does not work properly.	The oven may not work, too much food is being cooked, or improper cookware is being used.	Put one cup of water in a microwave-safe container and run the microwave for 1-2 minutes to check whether the water is heated. Reduce the amount of food and start the function again. Use a cooking container with a flat bottom.
The thaw function does not work.	Too much food is being cooked.	Reduce the amount of food and start the function again.
The interior light is dim or does not turn on.	The door has been left open for a long time.	The interior light may automatically turn off when the Eco function operates. Close and reopen the door or press the <b>STOP/ECO</b> button.
	The interior light is covered by foreign matter.	Clean the inside of the oven and check again.
A beeping sound occurs during cooking.	If the Auto Cook function is being used, this beeping sound means it's time to turn over the food during thawing.	After turning over the food, press the <b>START/+30s</b> button again to restart operation.
The oven is not level.	The oven is installed on an uneven surface.	Make sure the oven is installed on flat, stable surface.
There are sparks during cooking.	Metal containers are used during the oven/thawing functions.	Do not use metal containers.
When power is connected, the oven immediately starts to work.	The door is not properly closed.	Close the door and check again.

Problem	Cause	Action
There is electricity coming from the oven.	The power or power socket is not properly grounded.	Make sure the power and power socket are properly grounded.
<ol style="list-style-type: none"> <li>1. Water drips.</li> <li>2. Steam emits through a door crack.</li> <li>3. Water remains in the oven.</li> </ol>	There may be water or steam in some cases depending on the food. This is not an oven malfunction.	Let the oven cool and then wipe with a dry dish towel.
	There is not sufficient ventilation space for the oven.	Keep the ventilation space specified in the product installation guide.
The brightness inside the oven varies.	Brightness changes depending on power output changes according to function.	Power output changes during cooking are not malfunctions. This is not an oven malfunction.
Cooking is finished, but the cooling fan is still running.	To ventilate the oven, the cooling fan continues to run for about 3 minutes after cooking is complete.	This is not an oven malfunction.
<b>Turntable</b>		
While turning, the turntable comes out of place or stops turning.	There is no roller ring, or the roller ring is not properly in place.	Install the roller ring and then try again.
The turn table drags while turning.	The roller ring is not properly in place, there is too much food, or the container is too large and touches the inside of the microwave.	Adjust the amount of food and do not use containers that are too large.



# Troubleshooting

Problem	Cause	Action
The turn table rattles while turning and is noisy.	Food residue is stuck to the bottom of the oven.	Remove any food residue stuck to the bottom of the oven.

## Cautions for installation

While installing microwave oven, the ventilation opening of 50 mm at minimum should be required between the rear wall and the floor of the installation cabinet. In addition, 4 sides of microwave should be located at least 3 mm from a cabinet. It is important to ensure that the installation of this product is in accordance with the instructions in this manual and with the installation instructions for the oven manufacturer. (Refer the installation manual)

### CAUTION

If this manual is not observed, it can cause vapor inside the microwave oven, which prevents foods from being checked while cooking. Furthermore, it can trigger malfunction of the microwave oven.

## Information code

Information code	Cause	Action
C-F2	The touch key is malfunction.	Clean the keys and check if there is water on the surface around key. If it occurs again, turn off the microwave oven over 30 seconds and try setting again. If it appears again, call your local SAMSUNG Customer Care Centre.
C-d0		

### NOTE

If the suggested solution does not solve the problem, contact your local SAMSUNG Customer Care Centre.

## Technical specifications

---

SAMSUNG strives to improve its products at all times. Both the design specifications and these user instructions are thus subject to change without notice. By right of the common regulation 2/1984 (III.10) BKM-IpM. we as distributors testify, that the MS22M8054A+, MS22T8054A+ oven of Samsung comply with the undermentioned technological parameters.

Model		MS22M8054A+, MS22T8054A+
Power source		230 V - 50 Hz AC
Power consumption	Microwave	1250 W
Output power		100 W / 850 W - 6 levels (IEC-705)
Operating frequency		2450 MHz
Dimensions (W x H x D)	Outside	595 x 380 x 306 mm
	Oven cavity	330 x 224 x 292 mm
Volume		22 liter
Weight	Net	14.5 kg approx.
Noise Level		40 dBA

## Memo

---

Please be advised that the Samsung warranty does NOT cover service calls to explain product operation, correct improper installation, or perform normal cleaning or maintenance.

QUESTIONS OR COMMENTS ?

COUNTRY	CALL	OR VISIT US ONLINE AT
ALBANIA	045 620 202	<a href="http://www.samsung.com/al/support">www.samsung.com/al/support</a>
BOSNIA	055 233 999	<a href="http://www.samsung.com/ba/support">www.samsung.com/ba/support</a>
NORTH MACEDONIA	023 207 777	<a href="http://www.samsung.com/mk/support">www.samsung.com/mk/support</a>
BULGARIA	*3000 Цена на един градски разговор 0800 111 31 Безплатен за всички оператори	<a href="http://www.samsung.com/bg/support">www.samsung.com/bg/support</a>
CROATIA	072 726 786	<a href="http://www.samsung.com/hr/support">www.samsung.com/hr/support</a>
CZECH	800 - SAMSUNG (800-726786)	<a href="http://www.samsung.com/cz/support">www.samsung.com/cz/support</a>
HUNGARY	0680SAMSUNG (0680-726-7864)	<a href="http://www.samsung.com/hu/support">www.samsung.com/hu/support</a>
MONTENEGRO	020 405 888	<a href="http://www.samsung.com/support">www.samsung.com/support</a>
POLAND	[IM] 801-172-678* lub +48 22 607-93-33* Specjalistyczna infolinia do obsługi zapytań dotyczących telefonów komórkowych: 801-672-678* * (opłata według taryfy operatora) [CE] 801-172-678* lub +48 22 607-93-33* * (opłata według taryfy operatora)	<a href="http://www.samsung.com/pl/support/">http://www.samsung.com/pl/support/</a>
ROMANIA	*8000 (apel in retea) 08008-726-78-64 (08008-SAMSUNG) Apel GRATUIT Atenție: Dacă efectuați apelul din rețeaua Digi (RCS/RDS), vă rugăm să ne contactați formând numărul Telveverde fără ultimele două cifre, astfel: 0800872678.	<a href="http://www.samsung.com/ro/support">www.samsung.com/ro/support</a>
SERBIA	011 321 6899	<a href="http://www.samsung.com/rs/support">www.samsung.com/rs/support</a>
SLOVAKIA	0800 - SAMSUNG (0800-726 786)	<a href="http://www.samsung.com/sk/support">www.samsung.com/sk/support</a>
LITHUANIA	8-800-77777	<a href="http://www.samsung.com/lt/support">www.samsung.com/lt/support</a>
LATVIA	8000-7267	<a href="http://www.samsung.com/lv/support">www.samsung.com/lv/support</a>
ESTONIA	800-7267	<a href="http://www.samsung.com/ee/support">www.samsung.com/ee/support</a>
SLOVENIA	080 697 267 (brezplačna številka)	<a href="http://www.samsung.com/si/support">www.samsung.com/si/support</a>
KOSOVO	0800 10 10 1	<a href="http://www.samsung.com/support">www.samsung.com/support</a>

